



WENTYLATORY KANAŁOWE



VORTICE S.p.A. jest częścią międzynarodowej grupy **VORTICE GROUP**, która działa poprzez spółki własne lub lokalnych dystrybutorów w ponad 90 krajach na całym świecie. Bogate portfolio produktów firmy gwarantuje użytkownikom najwyższą jakość powietrza i parametry komfortu. Siedziba VORTICE S.p.A mieści się w Tribiano (Milan).



W skład VORTICE GROUP wchodzi również:

[1]
VORTICE UK LIMITED,
oddział w Wielkiej Brytanii,
otwarty w 1977 r. z siedzibą w
Burton on Trent.

[2]
VORTICE INDUSTRIAL,
powstały w wyniku zakupu
w 2010 r. Loran srl, z
siedzibą w Isola della Scala
(Verona).

[3]
**VORTICE VENTILATION
SYSTEM**, spółka zain-
augurowana w 2013 r. z
siedzibą w Changzhou, w
Chinach.

[4]
VORTICE LATAM S.A., z
siedzibą w Alajuela w
Kostaryce, założona w 2012
r.

[5]
**CASALS VENTILACIÓN
AIR INDUSTRIAL S.L.**
historyczna hiszpańska
marka, z siedzibą w Sant
Joan de les Abadesses,
Girona, zakupiona w 2019 r.



SPIS TREŚCI

LINEO str. 04 Wentylatory o przepływie mieszanym	CA WE D E str. 54 Wentylatory z malowanej blachy stalowej o przepływie mieszanym, do zewnętrznego montażu ściennego
LINEO QUIET str. 06 Wentylatory o przepływie mieszanym	CA M D E W str. 58 Wentylatory z blachy stalowej o przepływie mieszanym, do montażu ściennego
LINEO str. 20 Wentylatory o przepływie mieszanym, wersja "Energy Saving"	CA M D E R F str. 64 Wentylatory dachowe o przepływie mieszanym, wykonane z blachy stalowej
CA V O str. 34 Wentylatory odśrodkowe z samogasnącego tworzywa sztucznego	CA-IN-LINE str. 70 Kompaktowe, płaskie wentylatory odśrodkowe
CA M D str. 40 Metalowe wentylatory odśrodkowe	CA-IN-LINE QUIET str. 78 Kompaktowe, płaskie wentylatory odśrodkowe – wersja akustyczna
CA E S str. 48 Metalowe wentylatory odśrodkowe, wersja "Energy Saving"	CA-IN-LINE QUIET E S str. 84 Kompaktowe, płaskie wentylatory odśrodkowe z silnikiem EC, wersja „Energy Saving” i akustyczna

ZNAKOWANIE CE

Komercyjne urządzenia wentylacyjne są zgodne z następującymi dyrektywami UE:

2009/125/EC Ekoprojekt (ErP),
2006/42/EC Dyrektywa Maszynowa (MD),
2004/108/EC Dyrektywa Kompatybilności Elektromagnetycznej (EMC),

Zgodność z najnowszymi normami:

Bezpieczeństwa

EN 60204-1; EN ISO 12100-1; EN ISO 12100-2; EN ISO 12499;
EN ISO 13857; EN 60335-1; EN 60335-2-80; EN 62233

Kompatybilności elektromagnetycznej

EN 55014-1; EN 55014-2; EN 61000-3-2; EN 61000-3-3

Wentylatory z serii IN LINE są zgodne z następującymi Dyrektywami UE: 1253/2014 i N° 1254/2014.

LINEO

Kanałowe wentylatory o przepływie mieszanym

Urządzenia z serii **LINEO** to wentylatory o “przepływie mieszanym” zaprojektowane do poziomej lub pionowej instalacji w kanale.

**WENTYLACJA POMIESZCZEŃ MIESZKALNYCH,
KOMERCYJNYCH I PRZEMYSŁOWYCH.**



Wszystkie modele charakteryzuje wysoki poziom efektywności energetycznej i spełniają wymagania Rozporządzenia ERP 327/2011/EU. Wentylatory odnowionej linii LINEO cechuje

**WYSOKA WYDAJNOŚĆ, NISKIE ZUŻYCIE ENERGII, NISKA EMISJA
HAŁASU ORAZ ŁATWOŚĆ W MONTAŻU I KONSERWACJI.**



Urządzenia LINEO charakteryzują się obudową z technopolimeru o podwyższonej odporności ogniowej E2, zgodnej z EN ISO 11925-2:2010 i wysokim stopniem ochrony przed wodą. Klasyfikacja dotyczy tylko prawidłowo zainstalowanego produktu.

DESIGN

CECHY KONSTRUKCYJNE WSPÓLNE DLA SERII

Projekt składa się z:

- centralne mocowanie silnika, które otacza zespół silnika wentylatora, na zewnątrz mieści się skrzynia przyłączeniowa, w łatwo dostępnej pozycji;
- korpus główny, przymocowany do pary wsporników końcowych, przystosowanych do połączenia z rurami ssawnymi i tłocznymi, zaprojektowany w sposób umożliwiający obrót wokół własnej osi, aby ułatwić montaż produktu w małych przestrzeniach, okablowanie umieszczone na zewnętrznej stronie obudowy; łatwość, z jaką można go zdemontować bez naruszania otaczającego szachtu, znacznie przyspiesza i ułatwia konserwację;
- prostowniki przepływu powietrza po stronie tłocznej współpracują z wirnikiem wlotowym, optymalizując zadany przepływ powietrza, maksymalizując i zwiększając wydajność, redukując występowanie wirów i minimalizując emisję hałasu;
- wirniki typu mieszanego łączą zalety wentylatorów śrubowych (duże przepływy i przepływ wokół osi wirnika) z wysokimi ciśnieniami wentylatorów promieniowych; silniki sprzężone bezpośrednio mają wały osadzone na łożyskach kulkowych, co zapewnia praktycznie „bezobsługową” pracę;
- timer w modelach T pozwala na zaprogramowanie z łatwością działania urządzenia z maksymalną prędkością w zakresie od 3' do 20', które można ustawić podczas instalacji.

CECHY GŁÓWNE

- najwyższej klasy wysoka wydajność;
- łatwa konserwacja. Każdy komponent ma możliwość łatwego łączenia i rozłączenia z sąsiednimi elementami oraz łatwy dostęp do elementów wewnętrznych (silnik-wirnik) i ich wymiany. W przypadku urządzeń akustycznych, wymiana osłony dźwiękochłonnej w trakcie procesu konserwacji, przywraca pierwotną wydajność dźwiękową w warunkach testowych;
- gwarantowana żywotność silników przy pracy ciągłej i maksymalnej temperaturze otoczenia to 30 000 lub 40 000 godzin, w zależności od typu silnika;
- kompletność asortymentu, zaprojektowana w celu zaoferowania idealnego produktu spełniającego specyficzne wymagania systemu w zakresie wydajności, zużycia, cichej pracy, kosztów eksploatacji i ceny zakupu.

LINEO QUIET

Urządzenia z serii **LINEO QUIET** charakteryzują się zastosowaniem **dźwiękochłonnej powłoki**, która jest w pełni zintegrowana z zewnętrzną obudową zoptymalizowana pod kątem minimalizacji emisji hałasu do otoczenia.

**NAJWYŻSZEJ KLASY,
WYSOKA WYDAJNOŚĆ.**





bo energię
trzeba....

OSZCZĘDZAĆ

Profile wirnika,
prostowników przepływu oraz
ostrołukowy profil sterownika przepływu
współpracują z wirnikiem umieszczonym
powyżej, optymalizując zadany przepływ
powietrza, maksymalizując wydajność,
redukując występowanie wirów i
minimalizując emisję hałasu
do otoczenia.

bo ciszę trzeba....

BUDOWAĆ

WIRNIK

Zaprojektowany, aby osiągnąć
poziomy wydajności ERP

SKORUPOWA OBUDOWA

Łatwo zdejmowana podczas
konserwacji bez wpływu na efekt
tłumienia dźwięku

DYSZA WLOTOWA

Wymiary umożliwiające montaż
ścienny i sufitowy

ELEMENT ROZBIEŻNY

Pomaga wirnikowi zwiększyć
wydajność

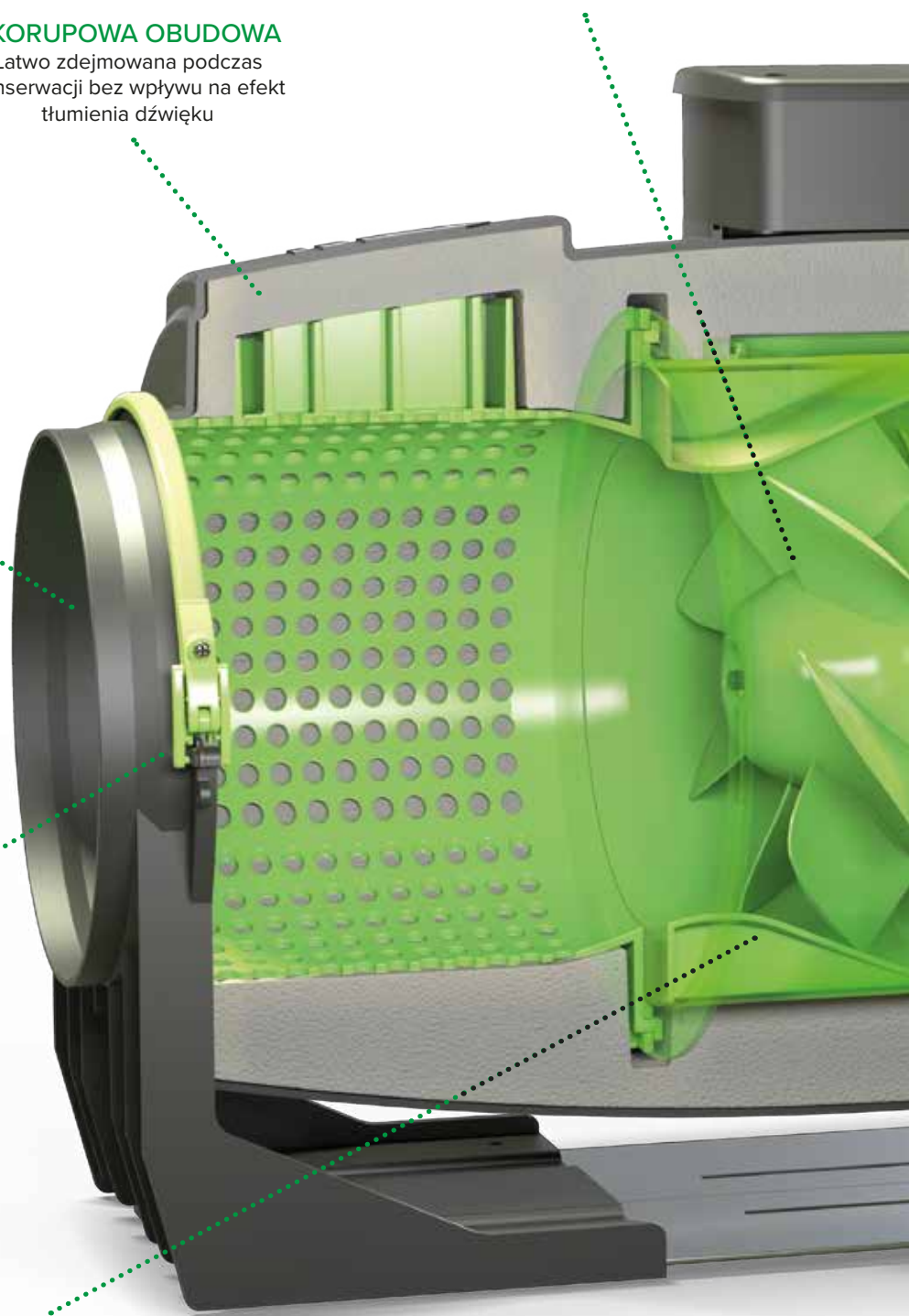



SKRZYŃKA ELEKTRYCZNA

Wykonane z materiału
nadającego odporność
elektryczną i ogniową

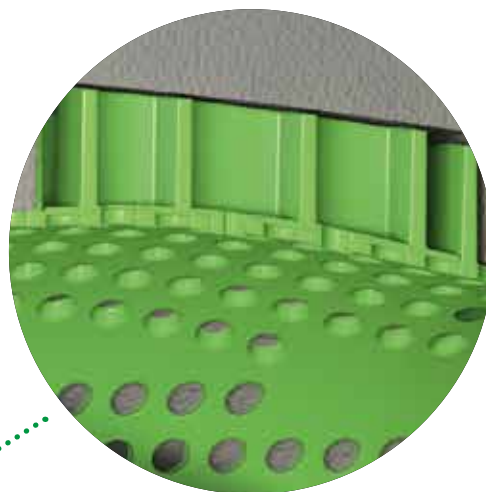

RESONATOR HELMHOLTZA

Tłumik pasywny służący do zmniejszania
poziomu hałasu na określonych
częstotliwościach

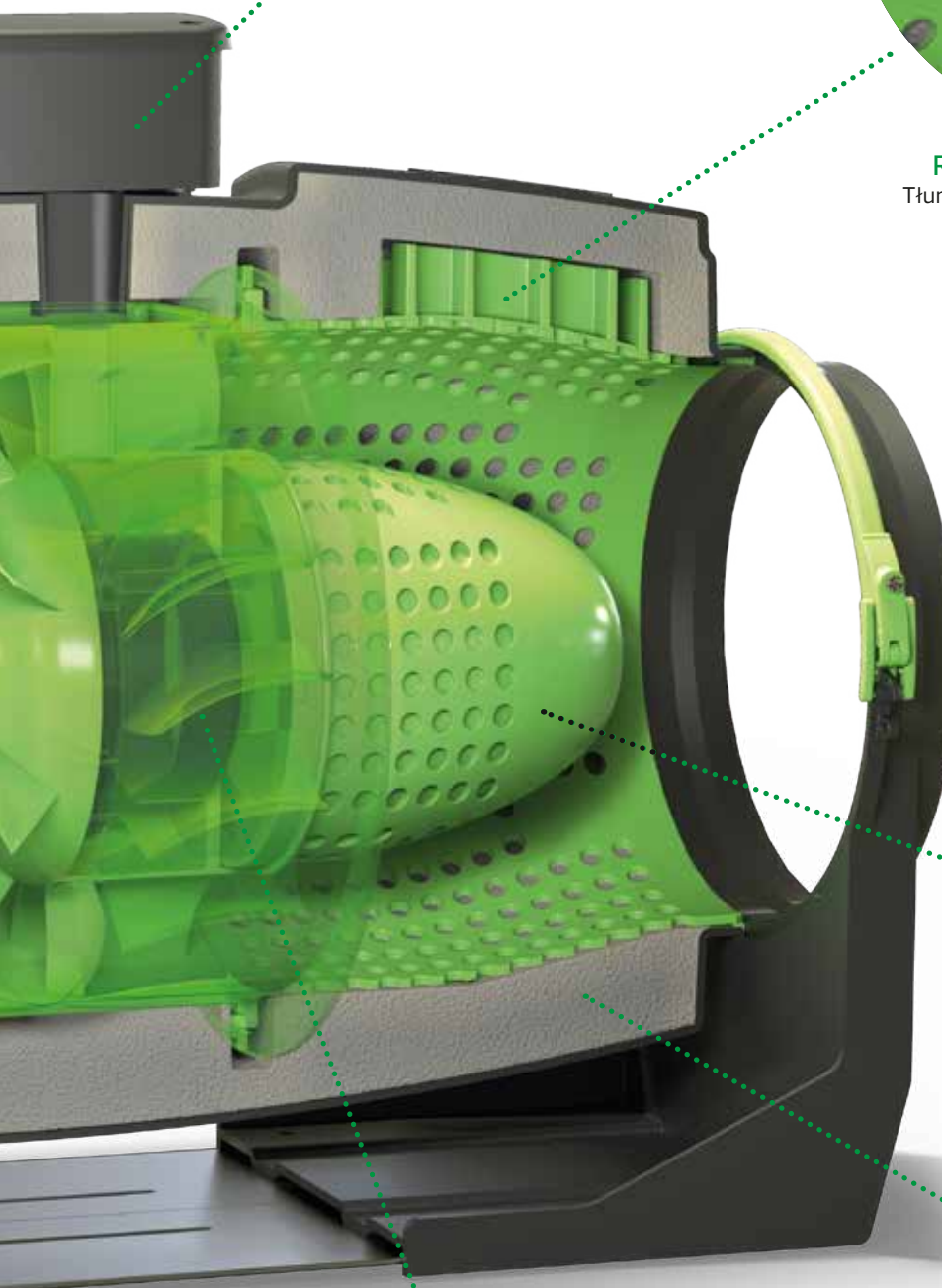

STEROWNIK PRZEPLYWU

Koryguje przepływ powietrza za
wirnikiem i prostownikiem,
unikając strat energii
spowodowanych wirami

OSTRZA PROSTOWNIKA

Zaprojektowane wraz z wirnikiem,
aby poprawić przepływ powietrza i
uniknąć problemów z przepływem w
dolnej części produktu

SKORUPOWA OBUDOWA

Łatwo zdejmowana podczas
konserwacji bez wpływu na efekt
tłumienia dźwięku

LINEO QUIET ES

wyposażone w bezszczotkowe silniki EC

Produkty z serii **LINEO QUIET ES** różnią się od odpowiadających im wersji serii LINEO QUIET poprzez zastosowanie 2-biegowych silników bezszczotkowych EC (o niskim zużyciu energii). Prędkość można ustawić podczas instalacji. Alternatywnie jednostki mogą pracować tylko z 1 prędkością, regulowaną przez użytkownika za pomocą sygnału 0-10V.



LINEO QUIET

wyposażone w silniki AC

Urządzenia **LINEO QUIET** wyposażone są w silniki AC, 2 lub 3 biegowe, w zależności od modelu.





Wentylacja komercyjna

bo środowisko
musi być....

ZRÓWNOWAŻONE



LINEO QUIET ES

WENTYLATORY O PRZEPŁYWIE MIESZANYM

DANE TECHNICZNE I WYDAJNOŚCIOWE - LINEO QUIET ES*

Model	Kod	V _n 50/60HZ	W		RPM 4/6/8/10V	Max przepływ powietrza		Max ciśnienie		Stopień ochrony**	Max °C	KG
			4/6/8/10V	4/6/8/10V		m ³ /h	l/s	mmH ₂ O	Pa			
			4/6/8/10V	4/6/8/10V		4/6/8/10V	4/6/8/10V	4/6/8/10V	4/6/8/10V			
LINEO 100 QUIET ES	17170	220-240	6.2	0.09	1140	135	37.5	3.5	34.3	IP45	60	3,8
			8.3	0.12	1450	175	48.6	5.8	56.9			
			14.7	0.18	2050	250	69.4	11.4	111.8			
			23	0.26	2510	300	83.3	24.8	243.2			
LINEO 125 QUIET ES	17171	220-240	6.6	0.10	1080	180	50	3.3	32.4	IP45	60	3,6
			8.8	0.12	1340	225	62.5	5.6	54.9			
			16	0.18	1865	320	88.9	11	107.9			
			24	0.26	2210	380	105.6	23.7	232.4			
LINEO 150 QUIET ES	17172	220-240	7.7	0.11	1015	250	69.4	4.6	45.1	IP45	60	5,4
			10.6	0.14	1240	305	84.7	7.5	73.6			
			20	0.24	1700	430	119.4	14.7	107.9			
			31	0.34	2030	515	143.1	24.2	237.3			
LINEO 160 QUIET ES	17173	220-240	7.7	0.11	1010	250	69.4	4.5	44.1	IP45	60	5,2
			10.6	0.14	1245	315	87.5	7.5	73.6			
			19.7	0.23	1685	435	120.8	14.4	141.2			
			31	0.34	2035	525	145.8	23.9	234.4			
LINEO 200 QUIET ES	17174	220-240	15.2	0.18	1380	570	158.3	8.6	84.3	IP45	50	8,6
			25.3	0.27	1705	720	200	13.9	136.3			
			52.4	0.52	2245	945	262.5	22.9	224.6			
			88	0.78	2700	1145	318.1	33.6	329.5			
LINEO 250 QUIET ES	17175	220-240	20	0.19	1365	750	208.3	10.1	99.1	IP45	50	13,4
			35	0.28	1680	940	261.1	15.6	153			
			75	0.60	2250	1250	347.2	26.6	260.9			
			125	0.97	2680	1485	412.4	37.5	367.8			
LINEO 315 QUIET ES	17176	220-240	42	0.31	1260	1400	388.9	12.9	126.5	IP45	50	28,3
			72	0.51	1560	1730	480.6	19.5	191.2			
			155	1.10	2070	2300	638.9	33.8	331.5			
			220	1.52	2350	2630	730.6	38.7	379.5			

* wszystkie dane odnoszą się do zasilania przy 50 Hz

** stopień ochrony (urządzenia w kanale)

POZIOMY HAŁASU - LINEO QUIET ES

Model	Kod	MOC AKUSTYCZNA Lw dB (A)											
		WLOT				WYLOT				OBUDOWA			
		4V	6V	8V	10V	4V	6V	8V	10V	4V	6V	8V	10V
LINEO 100 QUIET ES	17170	64.8	72.4	77.5	79.1	64.5	73.2	75.6	79	38.1	46.2	46.5	47.9
LINEO 125 QUIET ES	17171	63.7	71	75.8	78.3	64.3	73.5	74.7	79.4	42.3	48.5	51	51.7
LINEO 150 QUIET ES	17172	65.5	72.1	75	76.9	66	72.8	75.6	76.7	40.7	45.8	49.6	50.8
LINEO 160 QUIET ES	17173	65.5	72.1	75	76.9	66	72.8	75.6	76.7	40.7	45.8	49.6	50.8
LINEO 200 QUIET ES	17174	74.8	80	82.6	84.7	72.4	77.6	80.5	83.6	49.9	54.4	56.9	59.1
LINEO 250 QUIET ES	17175	71.4	76.7	83.7	88.1	70.7	76.1	83	87.2	44.4	49.1	55.9	60
LINEO 315 QUIET ES	17176	82.6	85.7	88.3	89.1	73.3	80.6	82.2	84.5	55.9	62.3	64.7	65.3

Model	Kod	CIŚNIENIE AKUSTYCZNE Lp dB(A)*											
		WLOT				WYLOT				OBUDOWA			
		4V	6V	8V	10V	4V	6V	8V	10V	4V	6V	8V	10V
LINEO 100 QUIET ES	17170	47.3	54.9	59.9	61.5	47	55.7	25.9	47	17.6	25.6	25.9	27.4
LINEO 125 QUIET ES	17171	46.1	53.4	58.3	60.8	46.8	56	57.2	61.9	21.8	28	30.4	31.3
LINEO 150 QUIET ES	17172	48	54.6	57.4	59.4	49	55.3	58.1	59.1	20.2	25.3	29.1	30.2
LINEO 160 QUIET ES	17173	48	54.6	57.4	59.4	49	55.3	58.1	59.1	20.2	25.3	29.1	30.2
LINEO 200 QUIET ES	17174	57.3	62.4	65.1	67.1	54.8	60.1	63	66.1	29.4	33.9	36.4	38.6
LINEO 250 QUIET ES	17175	53.9	59.2	66.1	70.5	52	58.6	65.5	69.7	23.8	28.6	35.4	39.5
LINEO 315 QUIET ES	17176	65.1	68.2	70.8	71.6	55.8	63.1	64.6	67	35.4	41.8	44.1	44.8

* Obliczono dla warunków wolnego pola, w odległości 3m.





WYMIARY - LINEO QUIET ES

Model	Kod	A	B	C	Ø D	E	F	G	H	L	Ø M	N	WERSJA
LINEO 100 QUIET ES	17170	210	294.6	639	97	130	235	135	120	67.5	5.5	320	A
LINEO 125 QUIET ES	17171	210	294.6	504.5	122	130	235	135	120	67.5	5.5	320	A
LINEO 150 QUIET ES	17172	232	320.6	685	147	145	261.5	170	132	85	5.5	360	A
LINEO 160 QUIET ES	17173	232	320.6	570	156.5	145	261.5	170	135	85	5.5	360	A
LINEO 200 QUIET ES	17174	322.5	417.6	625.5	194.5	195	363.5	190	120	155	5.5	510	B
LINEO 250 QUIET ES	17175	318	411.9	751.5	243	189.5	363.5	200	70	170	6.5	604.5	B
LINEO 315 QUIET ES	17176	415.5	557.8	940	307	234	441	309	110	255	8.5	780	C

WERSJA A

LINEO 100 QUIET ES - LINEO 125 QUIET ES - LINEO 150 QUIET ES - LINEO 160 QUIET ES

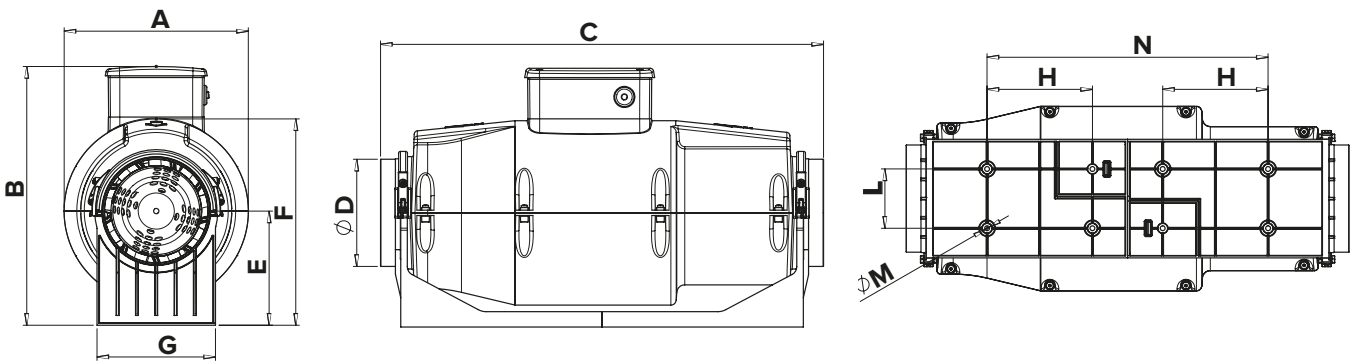

WERSJA B

LINEO 200 QUIET ES - LINEO 250 QUIET ES

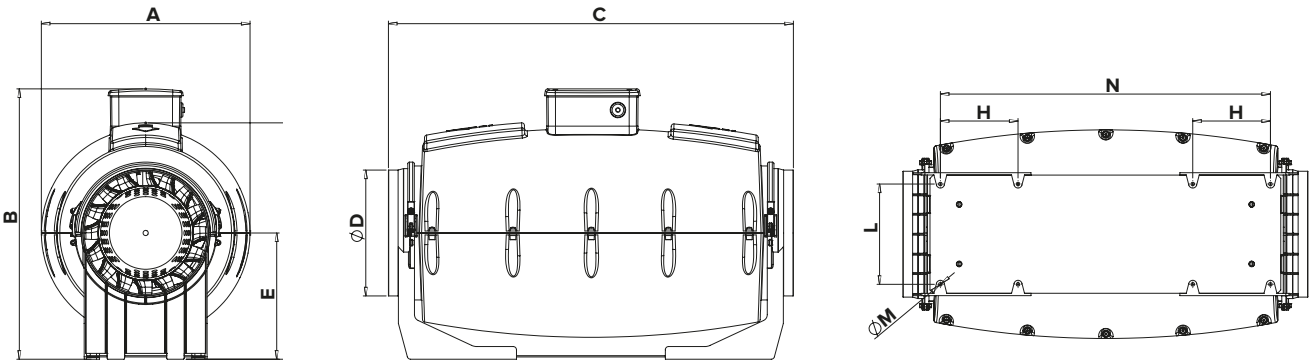

WERSJA C

LINEO 315 QUIET ES

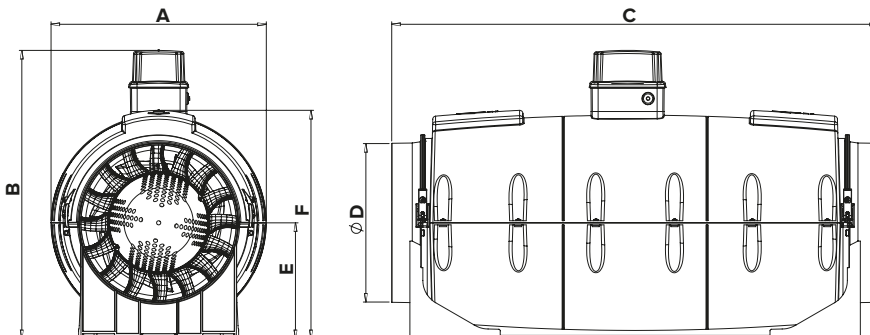





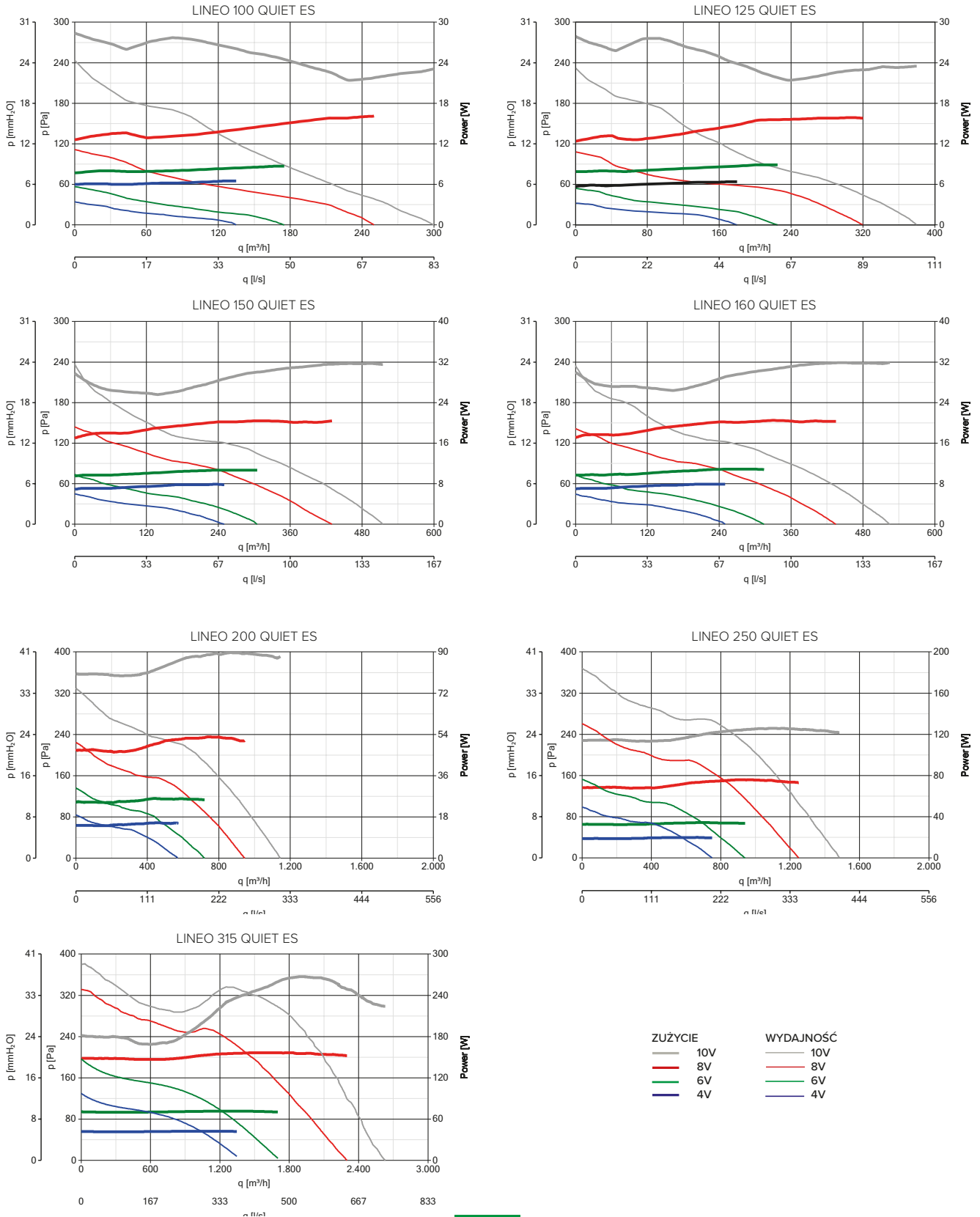



LINEO QUIET ES RANGE
IN-LINE MIXED FLOW FANS

KRZYWE WYDAJNOŚCI I ABSORPCJI - LINEO QUIET ES





STEROWNIKI - LINEO QUIET ES

MODEL	OPIS	KOD	PASUJĄCE PRODUKTY
	POT-IT - POTENCJOMETR DO MONTAŻU PODTYNKOWEGO W PUSZCE UNI503	12826	17170 - 17171 - 17172 - 17173 - 17174 17175 - 17176
	POT - POTENCJOMETR DO MONTAŻU PODTYNKOWEGO W PUSZCE DIN	12828	17170 - 17171 - 17172 - 17173 - 17174 17175 - 17176
	DUO - PRZEŁĄCZNIK 2 PRĘDKOŚCI	22914	WSZYSTKIE MODELE
	C TEMP - CZUJNIK TEMPERATURY	12992	WSZYSTKIE MODELE
	C SMOKE - CZUJNIK JAKOŚCI POWIETRZA	12993	WSZYSTKIE MODELE
	C HCS - CZUJNIK WILGOTNOŚCI	12994	WSZYSTKIE MODELE
	C PIR - PASYWNY CZUJNIK PODCZERWIENI (CZUJNIK RUCHU)	12998	WSZYSTKIE MODELE
	C TIMER - TIMER	12999	WSZYSTKIE MODELE

LINEO QUIET RANGE IN-LINE MIXED FLOW FANS

DANE TECHNICZNE I WYDAJNOŚCIOWE - LINEO QUIET*

Model	Kod	V _n 50/60 HZ	W min/med/ max	A min/med/ max	RPM min/med/ max	Max przepływ powietrza		Max ciśnienie		Stopień ochrony**	Max °C	KG
						m ³ /h min/med/max	l/s min/med/max	mmH ₂ O min/med/max	Pa min/med/max			
LINEO 100 QUIET	17160	220-240	11	0.09	1455	150	41.7	9	88.3	IP45	45	3,8
LINEO 100 T QUIET	17190		24	0.11	1880	200	55.6	11.5	112.8			
LINEO 125 QUIET	17161	220-240	11	0.09	1125	190	52.8	8	78.5	IP45	45	3,6
LINEO 125 T QUIET	17191		24	0.11	1475	250	69.4	10	98.1			
LINEO 150 QUIET	17162	220-240	24	0.14	1040	255	70.8	10.5	103	IP45	55	5,4
LINEO 150 T QUIET	17192		37	0.17	1430	350	97.2	15.5	152			
LINEO 160 QUIET	17163	220-240	24	0.14	1040	255	70.8	10.5	103	IP45	55	5,2
LINEO 160 T QUIET	17193		37	0.17	1430	350	97.2	15.5	152			
LINEO 200 QUIET	17164	220-240	50	0.34	1880	805	223.6	20.6	202	IPX5	50	8,6
LINEO 200 T QUIET	17194		80	0.42	2380	1045	290.3	26.3	257.9			
LINEO 250 QUIET	17165	220-240	95	0.49	2690	1160	322.2	29	284.4	IPX5	50	13,4
			125	0.55	2320	1340	372.2	30.3	297.2			
			150	0.65	2750	1550	430.6	34.6	339.3			
LINEO 315 QUIET	17166	220-240	215	0.95	1930	2070	575	30.6	300.1	IPX5	50	28,3
			270	1.15	2360	2530	702.8	43.3	424.6			
			360	1.55	2705	2890	802.8	53.6	525.7			

* wszystkie dane odnoszą się do zasilania przy 50 Hz

** stopień ochrony (urządzenia w kanale)

POZIOMY HAŁASU - LINEO QUIET

Model	Kod	MOC AKUSTYCZNA Lw dB (A)								
		WLOT			WYLOT			OBUDOWA		
		min	med.	max	min	med.	max	min	med.	max
LINEO 100 QUIET	17160									
LINEO 100 T QUIET	17190	62.2	70.5	74.6	62.3	68.7	74.4	36.2	41.8	46.6
LINEO 125 QUIET	17161									
LINEO 125 T QUIET	17191	60.1	64.2	70.4	60.5	64.2	70.9	36.2	41.8	45.5
LINEO 150 QUIET	17162									
LINEO 150 T QUIET	17192	60.3	68.2	77.3	62.1	67.7	76	38.2	43.4	51.2
LINEO 160 QUIET	17163									
LINEO 160 T QUIET	17193	60.3	68.2	77.3	62.1	67.7	76	38.2	43.4	51.2
LINEO 200 QUIET	17164									
LINEO 200 T QUIET	17194	76.9	83.3	86.4	75.1	81.5	85	51.6	57.4	60.7
LINEO 250 QUIET	17165									
LINEO 315 QUIET	17166	82.8	87	91.7	82.8	87	89.8	58.8	62.9	65.9

Model	Kod	CIŚNIENIE AKUSTYCZNE LP dB(A)*								
		WLOT			WYLOT			OBUDOWA		
		min	med.	max	min	med.	max	min	med.	max
LINEO 100 QUIET	17160									
LINEO 100 T QUIET	17190	44.6	52.9	57.1	44.8	51.2	56.9	15.7	21.3	26.1
LINEO 125 QUIET	17161									
LINEO 125 T QUIET	17191	42.6	46.7	52.9	43	46.6	53.4	15.6	21.1	25
LINEO 150 QUIET	17162									
LINEO 150 T QUIET	17192	42.8	50.7	59.7	44.5	50.1	58.5	17.6	22.9	30.7
LINEO 160 QUIET	17163									
LINEO 160 T QUIET	17193	42.8	50.7	59.7	44.5	50.1	58.5	17.6	22.9	30.7
LINEO 200 QUIET	17164									
LINEO 200 T QUIET	17194	59.3	65.8	68.8	57.6	64	67.5	31	36.9	40.2
LINEO 250 QUIET	17165									
LINEO 315 QUIET	17166	66.8	71	74.2	65.3	69.5	72.3	38.3	42.4	45.4

* Obliczone dla warunków wolnego pola, w odległości 3m.





WYMIARY - LINEO QUIET

Model	Kod	A	B	C	Ø D	E	F	G	H	L	Ø M	N	WERSJA
LINEO 100 QUIET	17160	210	294.5	639	97	130	235	135	120	67.5	5.5	320	A
LINEO 100 T QUIET	17190												
LINEO 125 QUIET	17161	210	294.6	504.5	122	130	235	135	120	67.5	5.5	320	A
LINEO 125 T QUIET	17191												
LINEO 150 QUIET	17162	232	320.5	685	147	145	261.5	170	132	85	5.5	360	A
LINEO 150 T QUIET	17192												
LINEO 160 QUIET	17163	232	320.5	570	156.5	145	261.5	170	135	85	5.5	360	A
LINEO 160 T QUIET	17193												
LINEO 200 QUIET	17164	322.5	417.5	625.5	194.5	195	363.5	190	120	155	5.5	510	B
LINEO 200 T QUIET	17194												
LINEO 250 QUIET	17165	318	412	751.5	243	189.5	363.5	200	70	170	6.5	604.5	B
LINEO 315 QUIET	17166												

WERSJA A

LINEO 100 QUIET - LINEO 100 T QUIET - LINEO 125 QUIET - LINEO 125 T QUIET
 LINEO 150 QUIET - LINEO 150 T QUIET - LINEO 160 QUIET - LINEO 160 T QUIET

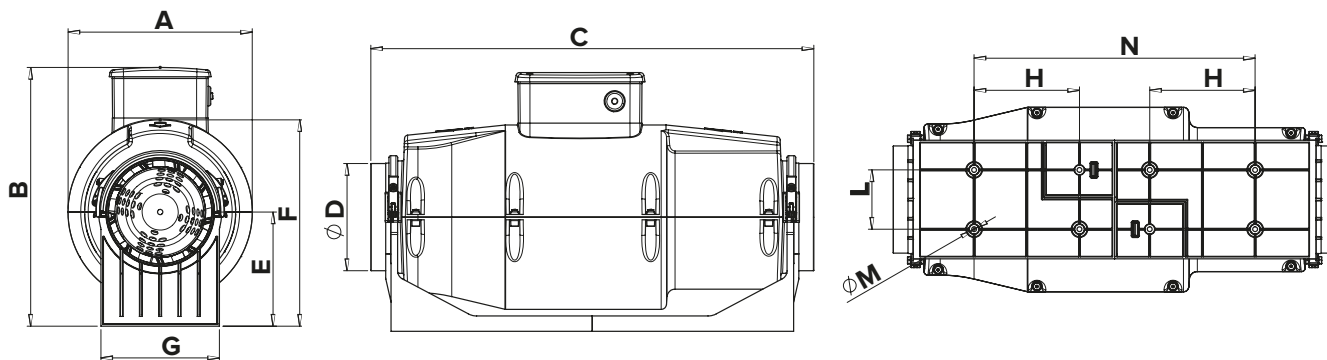

WERSJA B

LINEO 200 QUIET - LINEO 200 T QUIET - LINEO 250 QUIET - LINEO 315 QUIET

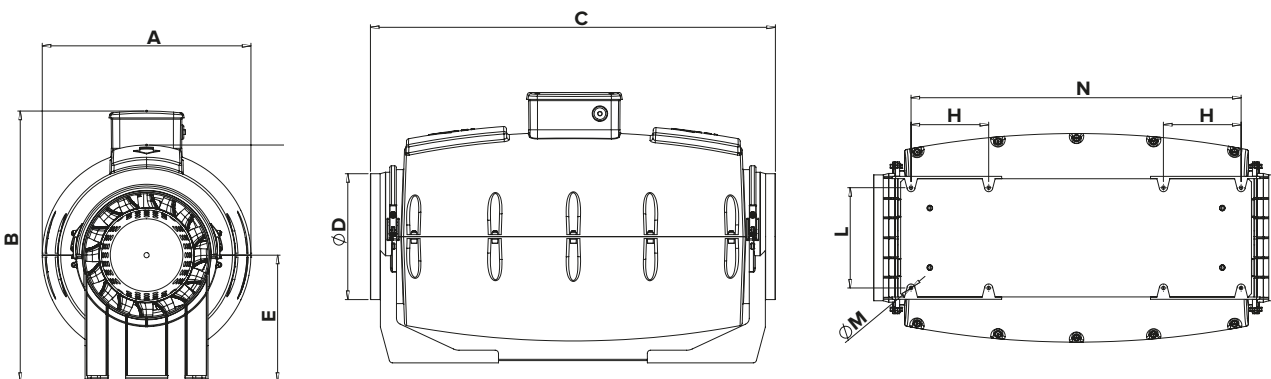

LINEO QUIET ES
WENTYLATORY O PRZEŁYWIE MIESZANYM

KRZYWE WYDAJNOŚCI I ABSORPCJI - LINEO QUIET

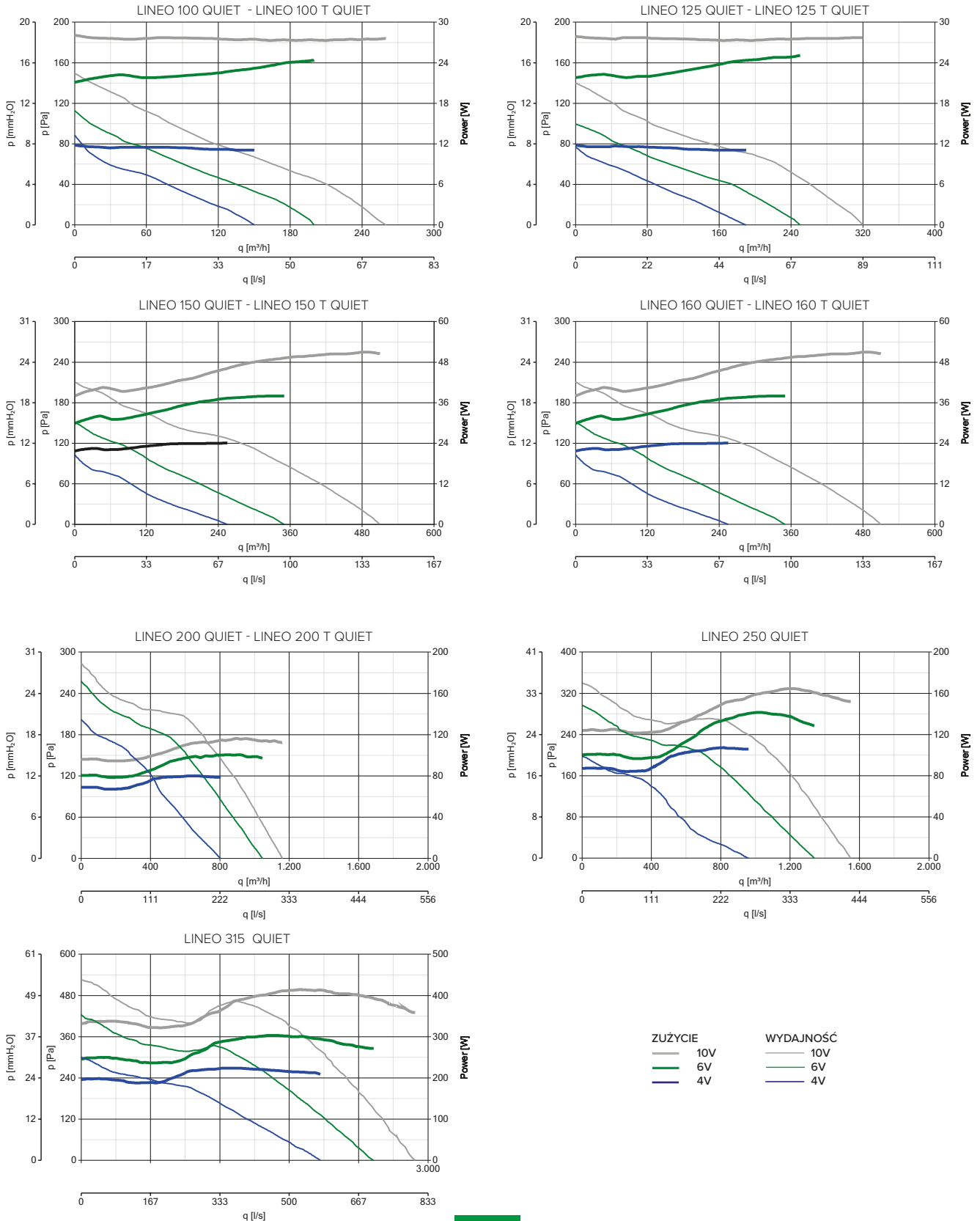









ZUŻYCIE WYDAJNOŚĆ
 10V 10V
 6V 6V
 4V 4V





STEROWNIKI - LINEO QUIET

MODEL	OPIS	KOD	PASUJĄCE PRODUKTY
	C5 0.5 - REGULATOR 5 PRĘDKOŚCI	12987	17160 - 17161 - 17162 - 17163 - 17164 17165 - 17166
	C 1.5 - ELEKTRONICZNY REGULATOR PRĘDKOŚCI 1.5 A	12966	17160 - 17161 - 17162 - 17163 - 17164 17165 - 17166
	C 2.5 - ELEKTRONICZNY REGULATOR PRĘDKOŚCI 2.5 A	12967	17165 - 17166
	KIT SCB5 - KONWERTER SCR5 DO WERSJI ZABUDOWANEJ	22483	12987 - 12966 - 12967
	KIT SCB - ADAPTER DO ZABUDOWY	22481	12987 - 12966 - 12967
	TRIO-LINEO 503 - PRZEŁĄCZNIK 3 PRĘDKOŚCI	12891	17160 - 17161 - 17162 - 17163 - 17164 17165 - 17166 - 17190 - 17191 17192 17193 - 17194
	C TEMP - CZUJNIK TEMPERATURY	12992	WSZYSTKIE MODELE
	C SMOKE - CZUJNIK JAKOŚCI POWIETRZA	12993	WSZYSTKIE MODELE
	C HCS - CZUJNIK WILGOTNOŚCI	12994	WSZYSTKIE MODELE
	C PIR - PASYWNY CZUJNIK PODCZERWIENI (CZUJNIK RUCHU)	12998	WSZYSTKIE MODELE
	C TIMER - TIMER	12999	WSZYSTKIE MODELE

LINEO RANGE

Kanałowe wentylatory o przepływie mieszanym

The **LINEO** range products are fitted with multi speed induction motors.

**NAJLEPSZY KOMPROMIS POMIĘDZY
WYDAJNOŚCIĄ, ZUŻYCIEM ENERGII
I EMISJĄ HAŁASU.**





ŁATWA I ELASTYCZNA INSTALACJA

CECHY GŁÓWNE

- 26 modeli o średnicach nominalnych od 100 mm do 315 mm - 18 wyposażone w silniki AC i 8 modeli wyposażonych w bezszczotkowe silniki EC.
- Wersje z timerem lub bez, zwykłe lub akustyczne.
- Elastyczność i łatwość montażu, idealne do specyficznych wymagań związanych z wydajnością, zużyciem, potrzebami i kosztami operacyjnymi.



łatwa

KONSERWACJA

SKRZYŃKA ELEKTRYCZNA

Wykonane z materiału
nadającego odporność
elektryczną i ogniową

DYSZA WLOTOWA

Wymiary umożliwiające montaż
ścienny i sufitowy



ELEMENT ROZBIEŻNY

Pomaga wirnikowi zwiększyć
wydajność



WIRNIK

Zaprojektowany, aby osiągnąć poziomy wydajności ERP

OBUDOWA OCHRONNA

Koryguje przepływ powietrza za wirnikiem i prostownikiem, unikając strat energii spowodowanych wirami



DYSZA WYLOTOWA

Wymiary umożliwiające montaż ścienny i sufitowy

OSTRZA PROSTOWNIKA

Zaprojektowane wraz z wirnikiem, aby poprawić przepływ powietrza i uniknąć problemów z przepływem w dolnej części produktu

LINEO
WENTYLATORY O PRZEPŁYWIE MIESZANYM WYPOSAŻONE W SILNIKI AC

DANE TECHNICZNE I WYDAJNOŚCIOWE - LINEO*

Model	Kod	V ~ 50/60HZ	W min/max	A min/max	RPM min/max	Max przepływ powietrza		Max ciśnienie		Ciśnienie akustyczne Lp dB (A)**	Stopień ochrony***	Max °C	KG
						m³/h min/max	l/s min/max	mmH₂O min/max	Pa min/max				
LINEO 100	17144	220-240	20	0.09	1520	180	50	13	127.5	30.7	IP44	60	1.8
LINEO 100 T	17185		23	0.11	2030	255	70.8	16.5	161.9	39.4			
LINEO 100 Q	17143	220-240	12	0.05	1860	155	43.1	6.5	63.8	29.4	IP44	60	1.8
LINEO 100 Q T	17184		15	0.9	2450	200	55.6	7.5	73.6	37.9			
LINEO 125	17145	220-240	25	0.11	1570	250	69.4	13	127.5	33.9	IP44	60	1.8
LINEO 125 T	17186		33	0.15	2140	365	101.4	17	166.8	43			
LINEO 150	17146	220-240	40	0.18	1580	385	106.9	21	206	41.4	IP44	60	2.5
LINEO 150 T	17187		58	0.26	2100	550	152.8	27	264.9	50.5			
LINEO 160	17147	220-240	40	0.18	1580	385	106.9	21	206	41.7	IP44	60	2.8
LINEO 160 T	17188		58	0.26	2100	550	152.8	27	264.9	50.8			
LINEO 200 Q	17148	220-240	45	0.22	1780	700	194.4	13	127.5	39.6	IP44	60	4.3
LINEO 200 Q T	17189		75	0.37	2740	950	263.9	29	284.5	49.0			
LINEO 250 Q	17149	220-240	85	0.40	1850	720	200	34	333.5	49.1	IP44	60	5.9
LINEO 250 Q T	17197		110	0.50	2550	990	275	53	519.9	56.2			

* wszystkie dane odnoszą się do zasilania przy 50 Hz ** Obliczono dla warunków wolnego pola, w odległości 3m. *** stopień ochrony (urządzenia w kanale)

Model	Kod	V ~ 50 HZ	W min/med/ max	A min/med/ max	RPM min/med/ max	Max przepływ powietrza		Max ciśnienie		Stopień ochrony***	Max °C	KG
						m³/h	l/s	mmH₂O	Pa			
						min/med/max	min/med/max	min/med/max	min/med/max			
LINEO 200	17180	220 - 240	80	0.34	1925	815	226.4	21.5	210.9	IPX5	50	4,9
LINEO 200 T	17177		95	0.42	2450	1025	284.7	27.3	267.7			
			110	0.49	2710	1135	315.3	30	294.2			
LINEO 250	17181	220 - 240	90	0.41	1500	725	201	13.9	136.5	IPX5	50	5,3
			120	0.54	2240	1145	318	29	284.4			
			145	0.63	2730	1440	400	37.2	364.8			
LINEO 315	17182	220 - 240	190	1.14	1770	1590	442	27.1	265.8	IPX5	50	9,5
			260	1.57	2300	2115	588	42.2	413.9			
			360	1.60	2690	2590	719	55.4	543.3			

POZIOMY HAŁASU - LINEO 200 - 250 - 315

Model	Kod	WLOT			MOC AKUSTYCZNA Lw dB (A)			OBUDOWA		
		min	med.	max	min	med.	max	min	med.	max
LINEO 200	17180	80	86.4	89.5	78.6	74.9	88.2	57.4	63.7	67.5
LINEO 200 T	17177									
LINEO 250	17181	73.6	83.3	88.2	72.2	81.7	86.4	52.4	60	64
LINEO 315	17182	82.6	88.7	92	82	88.2	91.8	60.1	66.3	69.5

Model	Kod	WLOT			CIŚNIENIE AKUSTYCZNE LP dB(A)*			OBUDOWA		
		min	med.	max	min	med.	max	min	med.	max
LINEO 200	17180	62.5	68.8	72	61.1	67.4	70.7	36.9	43.1	46.9
LINEO 200 T	17177									
LINEO 250	17181	56.1	65.8	70.7	54.6	64.2	68.8	31.9	39.5	43.5
LINEO 315	17182	65	71.1	74.5	64.5	70.6	74.2	39.6	45.8	49

* Obliczono dla warunków wolnego pola, w odległości 3m.



WYMIARY - LINEO

Model	Kod	A	B	C	Ø D	E	F	G	H	L	Ø M	N
LINEO 100	17144	188.5	211	303	96	101.5	189	90	60	80	5.5	-
LINEO 100 T	17185	188.5	211	303	96	101.5	189	90	60	80	5.5	-
LINEO 100 Q	17143	156	174	231	96	82	152	95	51.5	47.5	4.5	-
LINEO 100 Q T	17184	156	174	231	96	82	152	95	51.5	47.5	5.5	-
LINEO 125	17145	188.5	211	258	122	101.5	189	90	60	80	5.5	-
LINEO 125 T	17186	188.5	211	258	122	101.5	189	90	60	80	5.5	-
LINEO 150	17146	214.5	234	294	146	112.5	212	110	60	80	5.5	-
LINEO 150 T	17187	214.5	234	294	146	112.5	212	110	60	80	5.5	-
LINEO 160	17147	214.5	234	272.5	156	112.5	212	110	60	80	5.5	-
LINEO 160 T	17147	214.5	234	272.5	156	112.5	212	110	60	80	5.5	-
LINEO 200	17180	270	373	396	194.5	195	330	190	120	155	5.5	-
LINEO 200 T	17177	270	373	396	194.5	195	330	190	120	155	5.5	280
LINEO 200 Q	17148	234.5	266	300	196	125.5	235	140	94	100	5.5	-
LINEO 200 Q T	17189	234.5	266	300	196	125.5	235	140	94	100	5.5	-
LINEO 250	17181	300	378	322	243	190	329	200	70	170	5.5	174.5
LINEO 250 Q	17149	300	322	385	247	152.5	292	176.5	140	145	5.5	-
LINEO 250 Q T	17189	300	322	385	247	152.5	292	176.5	140	145	5.5	174.5
LINEO 315	17182	373	446	420	307	224	398	309	110	255	8.5	259.5

WERSJA A

LINEO 100 - LINEO 100 T - LINEO 125 - LINEO 125 T - LINEO 150 - LINEO 150 T
 LINEO 160 - LINEO 160 T - LINEO 200 Q - LINEO 200 Q T - LINEO 250 Q - LINEO 250 Q T

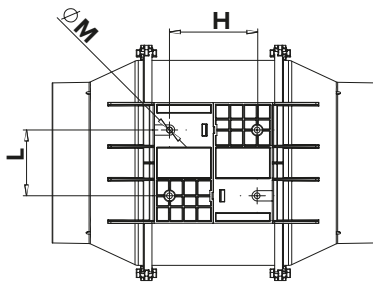

WERSJA B

LINEO 100 Q
 LINEO Q T

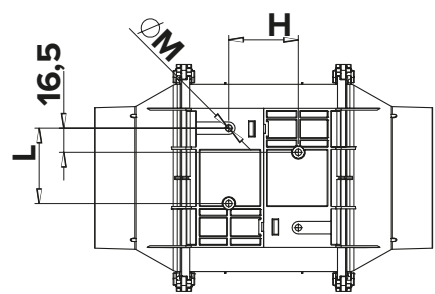

WERSJA C

LINEO 200 - LINEO 200 T - LINEO 250 - LINEO 315

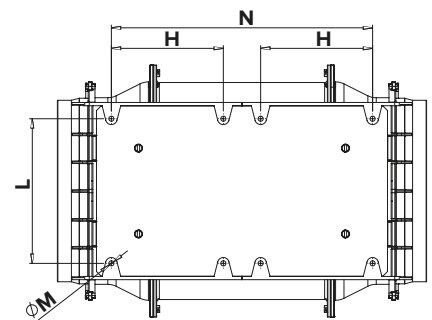
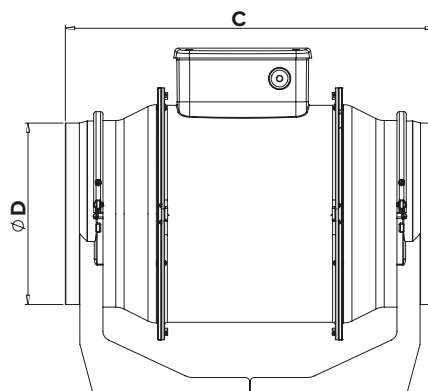
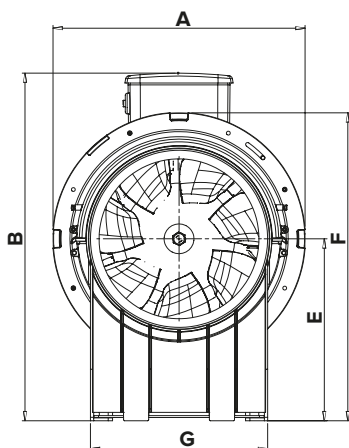

KRZYWE WYDAJNOŚCI I ABSORPCJI - LINEO

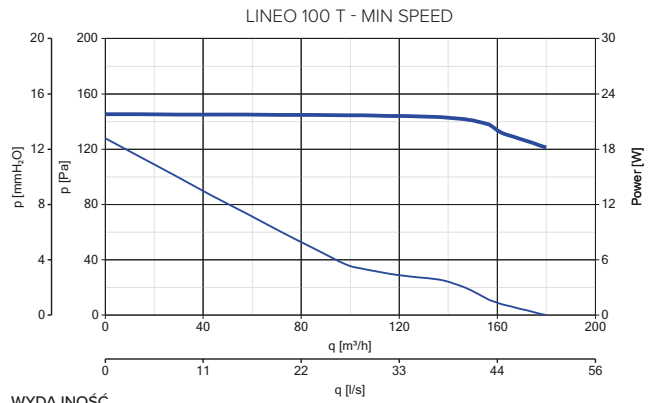
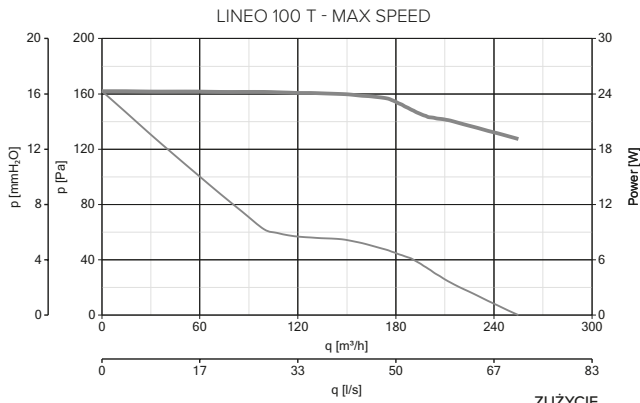
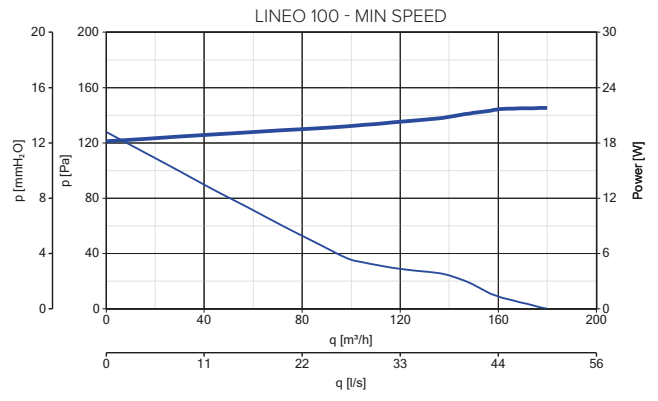
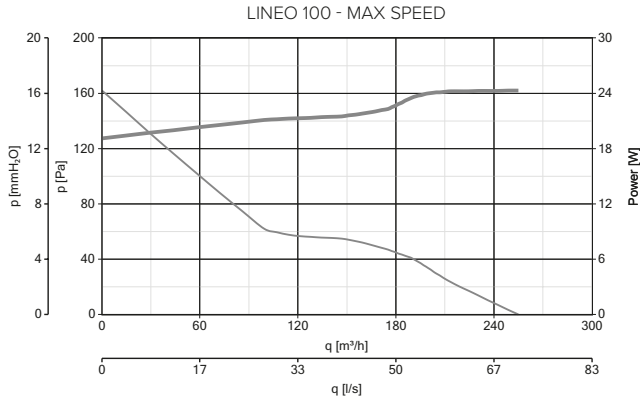

ZUŻYCIE
— max
— min

WYDAJNOŚĆ
— max
— min

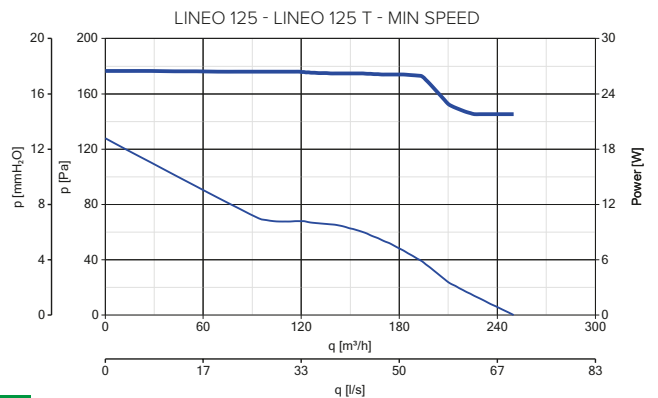
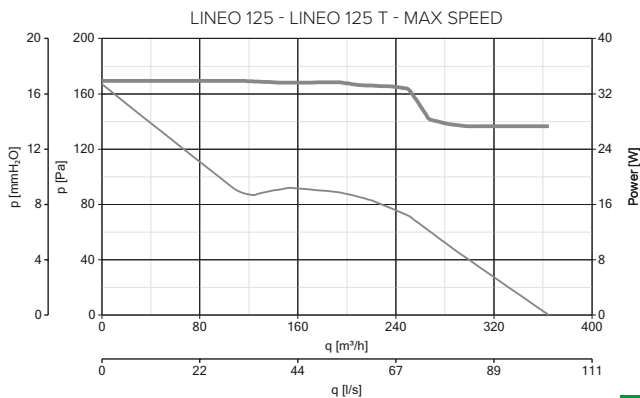
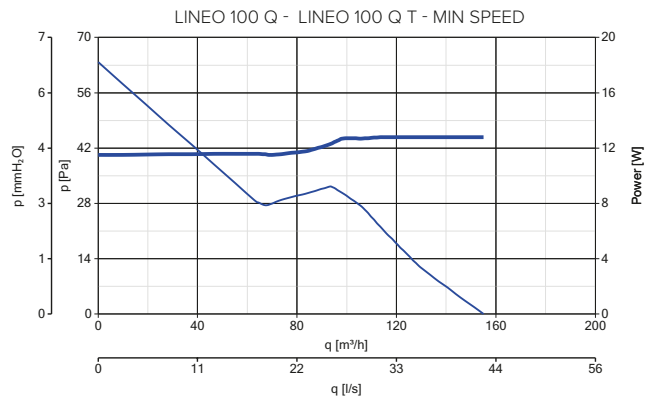
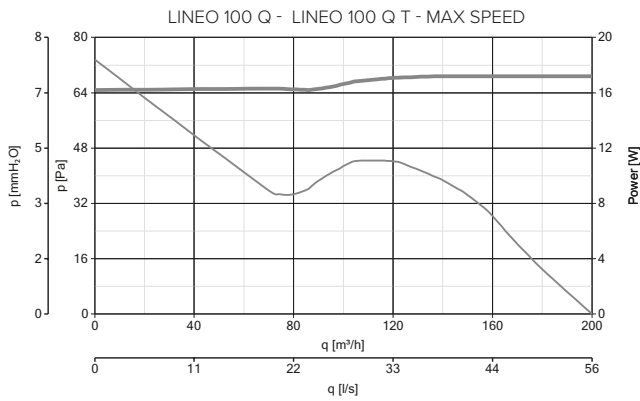



KRZYWE WYDAJNOŚCI I ABSORPCJI - LINEO

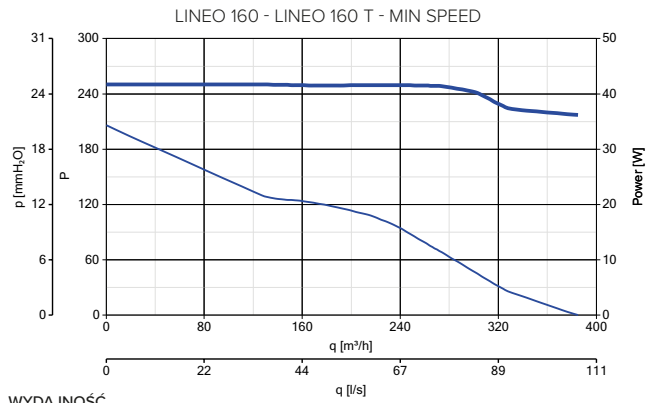
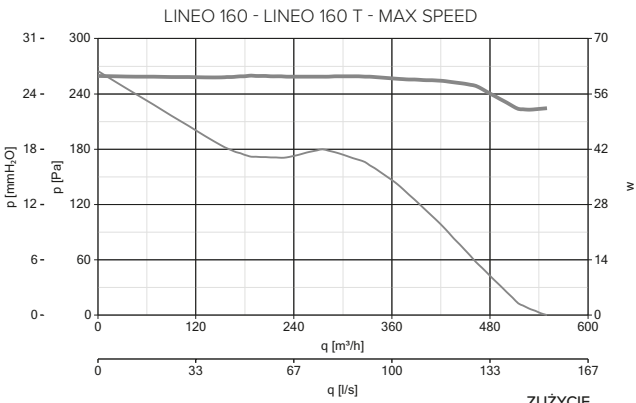
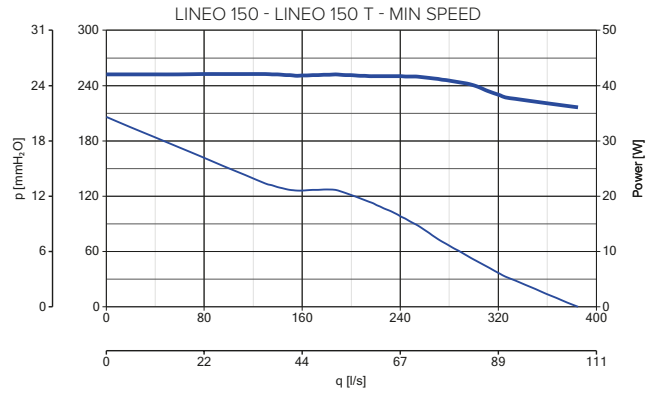
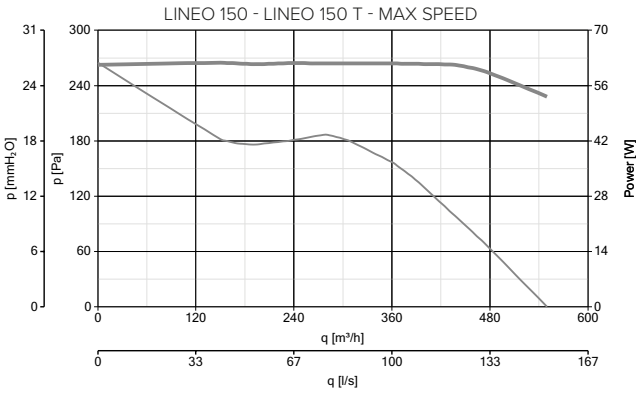

ZUŻYCIE
— max
— min

WYDAJNOŚĆ
— max
— min

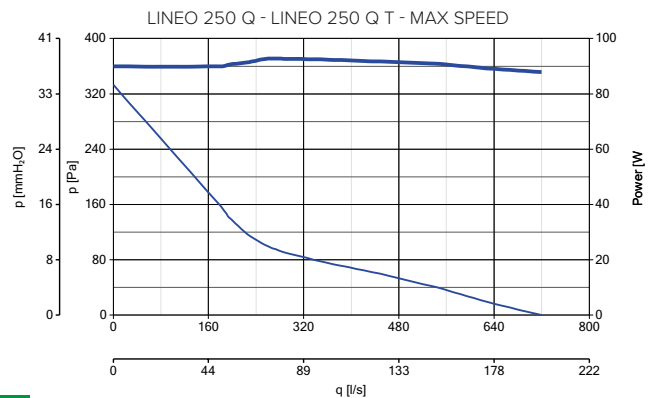
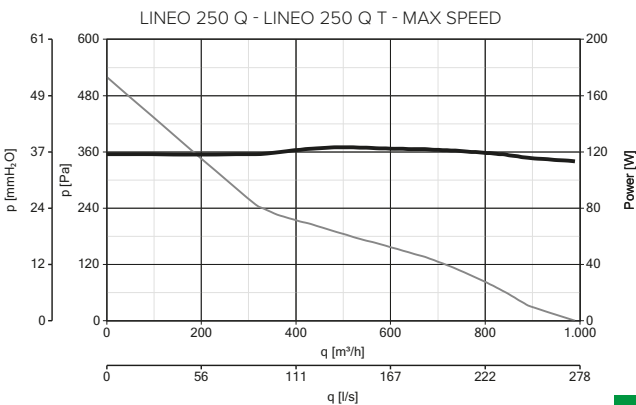
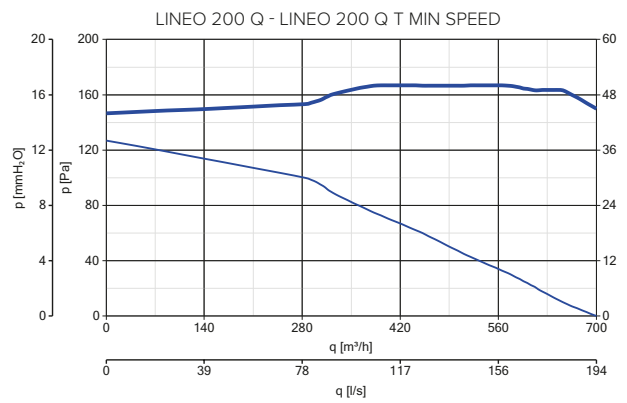
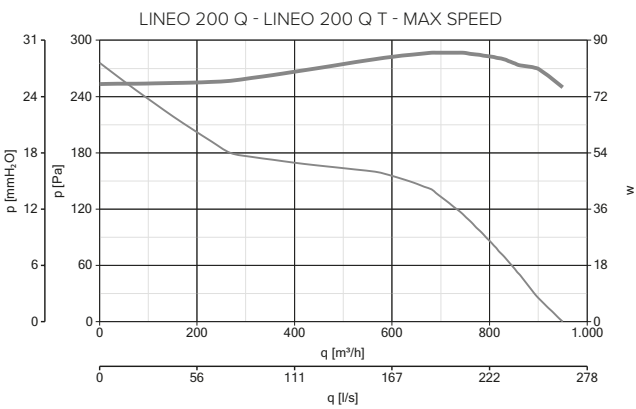

LINEO
WENTYLATORY O PRZEPŁYWIE MIESZANYM WYPOSAŻONE W SILNIKI AC

KRZYWE WYDAJNOŚCI I ABSORPCJI - LINEO

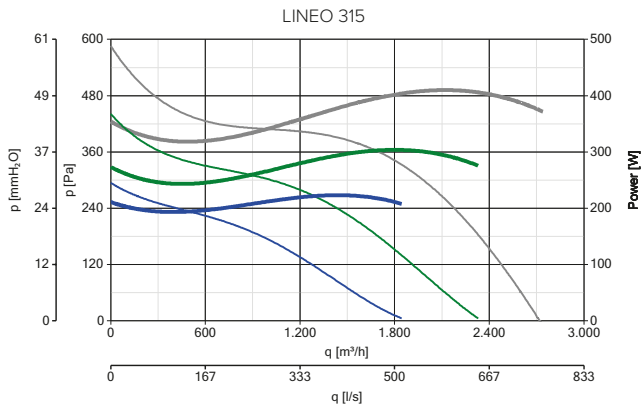
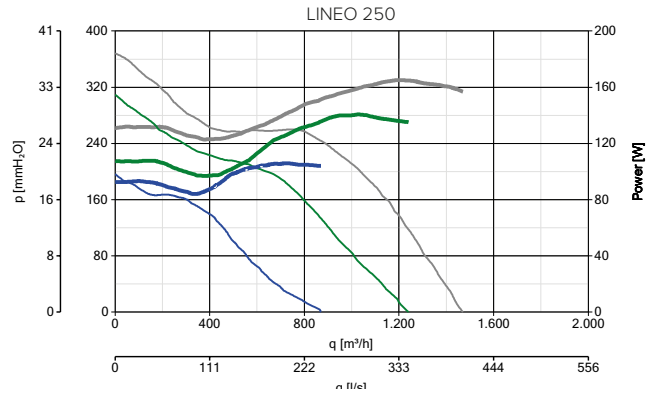
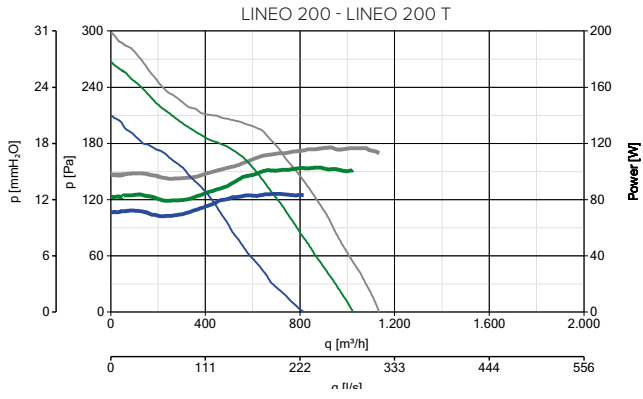

ZUŻYCIE	WYDAJNOŚĆ
— MAX	— MAX
— MID	— MID
— MIN	— MIN



LINEO ES

WENTYLATORY O PRZEPŁYWIE MIESZANYM WYPOSAŻONE W BEZSZCZOTKOWE SILNIKI EC

DANE TECHNICZNE I WYDAJNOŚCIOWE - LINEO ES

Model	Kod	V ~ 50/60HZ	W 4/6/8/10V	A 4/6/8/10V	RPM 4/6/8/10V	Max przepływ powietrza		Max ciśnienie		Stopień ochrony***	Max °C	KG
						m³/h	l/s	mmH₂O	Pa			
						4/6/8/10V	4/6/8/10V	4/6/8/10V	4/6/8/10V			
LINEO 100 ES	17159	220 - 240	6.5	0.07	1070	140	38.9	3.7	36.3	IP45	60	2.3
			8.7	0.09	1345	175	48.6	6.1	59.8			
			16	0.15	1900	250	250	11.4	111.8			
			20	0.20	2220	305	84.7	26.4	258.9			
LINEO 100 Q ES	17158	220 - 240	4.5	0.05	900	60	16.7	0.9	8.8	IP45	60	1.8
			5.5	0.06	1235	80	22.2	1.7	16.7			
			9	0.08	2070	145	40.3	4.3	42.2			
			19	0.18	3230	235	65.3	9.8	96.1			
LINEO 125 ES	17178	220 - 240	7	0.07	1090	170	47.2	3.8	37.3	IP45	60	2.2
			10	0.10	1395	220	61.1	6.5	63.7			
			18	0.17	1940	315	87.5	11.8	115.7			
			25	0.25	2270	370	102.8	30.2	296.2			
LINEO 150 ES	17179	220 - 240	11	0.10	1260	290	80.6	8.5	83.4	IP45	60	2.6
			17	0.16	1595	370	102.8	13.8	135.3			
			34	0.30	2125	500	138.9	22.7	222.6			
			55	0.50	2480	590	163.9	44.2	433.5			
LINEO 160 ES	17183	220 - 240	12	0.11	1305	300	83.3	9	9	IP45	60	2.7
			19	0.17	1645	385	106.9	14.8	145.1			
			37	0.33	2165	510	141.7	23.5	230.5			
			60	0.55	2625	630	175	47.2	462.9			
LINEO 200 ES	17167	220 - 240	15.8	0.19	1380	560	155.6	9.2	90.2	IP45	50	4.6
			25.7	0.28	1700	700	194.4	14.4	141.2			
			52.8	0.53	2220	920	255.6	24	235.4			
			90	0.80	2680	1100	305.6	34.9	342.4			
LINEO 250 ES	17168	220 - 240	20	0.17	2270	755	209.7	11	107.9	IP45	50	5
			35	0.28	1695	935	259.7	16.9	165.7			
			75	0.61	1370	1235	343.1	28.9	283.4			
			126	1.00	2680	1475	409.7	40.4	396.2			
LINEO 315 ES	17169	220 - 240	45	0.37	1300	1415	393.1	14.6	143.2	IP45	50	9.2
			75	0.63	1600	1740	393.1	21.9	214.8			
			170	1.32	2130	2320	483.3	38.6	378.6			
			230	1.75	2370	2625	729.2	43	421.7			

* wszystkie dane odnoszą się do zasilania przy 50 Hz

** stopień ochrony (urządzenia w kanale)

POZIOMY HAŁASU - LINEO ES

MOC AKUSTYCZNA Lw dB (A)

Model	Kod	WLOT				WYLOT				OBUDOWA			
		4V	6V	8V	10V	4V	6V	8V	10V	4V	6V	8V	10V
LINEO 100 ES	17159	63.3	69.4	78.2	82.6	62.1	68.4	77.5	82	35.5	39.5	47.8	52.3
LINEO 100 Q ES	17158	57.8	64.9	75.1	85.7	54.9	64.9	73.5	85.7	35.1	37.4	47.5	56.6
LINEO 125 ES	17178	64.1	68.2	76.7	81.4	63.6	68.6	77.5	81.5	36.8	40.5	48.8	52.2
LINEO 150 ES	17179	67.9	74.6	82.1	87.9	69.6	75.2	82.1	86.4	41.5	47.8	56.1	62.5
LINEO 160 ES	17183	68.4	76.4	83.1	87.5	69.1	76	82.8	86.9	42.4	49.4	57	62.3
LINEO 200 ES	17167	78.5	83.9	86.9	89.4	77.5	82.9	85.4	88.4	55.6	60.4	62.8	65
LINEO 250 ES	17168	74.2	79.1	85.1	88.9	74.4	79.2	84.9	88.5	49.5	54.3	61.4	64
LINEO 315 ES	17169	83.1	88	90.7	92.8	80.8	88.2	88.8	90	63	64.6	65.3	68.1

CIŚNIENIE AKUSTYCZNE Lp dB(A)*

Model	Kod	WLOT				WYLOT				OBUDOWA			
		4V	6V	8V	10V	4V	6V	8V	10V	4V	6V	8V	10V
LINEO 100 ES	17159	45.8	51.9	60.7	65.1	44.6	50.9	59.9	64.4	15	18.9	27.2	31.8
LINEO 100 Q ES	17158	40.2	47.3	57.6	68.2	37.3	47.4	56	68.1	14.6	16.9	27	36.1
LINEO 125 ES	17178	46.6	50.6	59.1	63.9	46	51.1	60	64	16.2	20	28.3	31.6
LINEO 150 ES	17179	50.4	57.1	64.6	70.3	52.1	57.7	64.5	68.9	21	27.2	35.5	41.9
LINEO 160 ES	17183	50.9	58.9	65.6	70	51.5	58.5	65.6	69.3	21.9	28.9	36.5	41.8
LINEO 200 ES	17167	60.9	66.4	69.4	71.9	60	65.3	67.9	70.8	35.1	39.9	42.3	44.5
LINEO 250 ES	17168	56.7	61.5	67.6	71.3	56.9	61.6	67.3	71	29	33.7	40.9	43.4
LINEO 315 ES	17169	65.6	70.4	73.2	75.3	63.3	70.6	71.2	72.4	42.5	44	44.8	47.5

* Obliczono dla warunków wolnego pola, w odległości 3m.



WYMIARY - LINEO ES

Model	Kod	A	B	C	Ø D	E	F	G	H	L	Ø M	N
LINEO 100 ES	17159	188.5	240	303	96	101.5	189	90	60	80	5.5	-
LINEO 100 Q ES	17158	156	205	231	96	82	152	95	51.5	47.5	4.5	-
LINEO 125 ES	17178	188.5	240	258	122	101.5	189	90	60	80	5.5	-
LINEO 150 ES	17179	214.5	265	294	146	112.5	212	110	60	80	5.5	-
LINEO 160 ES	17183	214.5	265	272.5	156	112.5	212	110	60	80	5.5	-
LINEO 200 ES	17167	270	372.5	396	194.5	195	330	190	120	155	5.5	280
LINEO 250 ES	17168	300	377.5	322	243	190	329	200	70	170	6.5	174.5
LINEO 315 ES	17169	373	506	420	307	224	398	309	110	255	8.5	259.5

WERSJA A

LINEO 100 ES - LINEO 125 ES
LINEO 150 ES - LINEO 160 ES

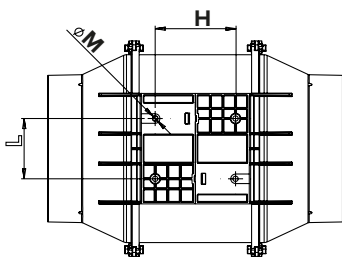

WERSJA B

LINEO 100 Q ES

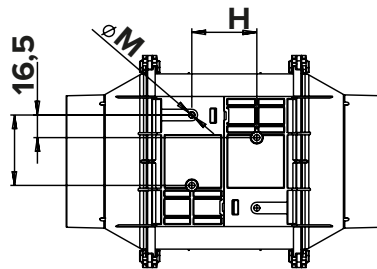

WERSJA C

LINEO 200 ES - LINEO 250 ES - LINEO 315 ES

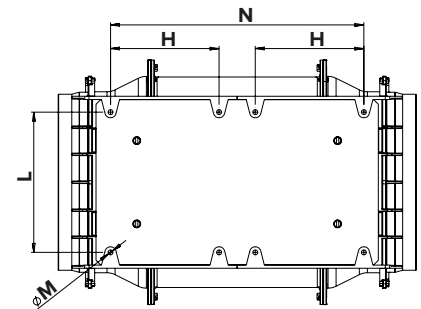
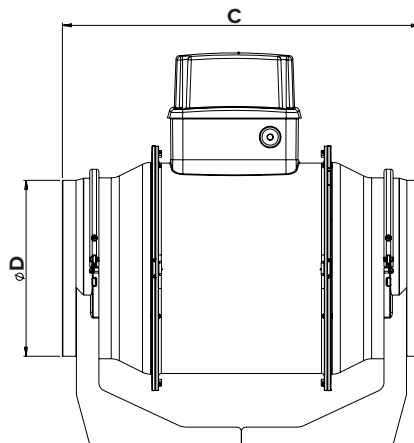
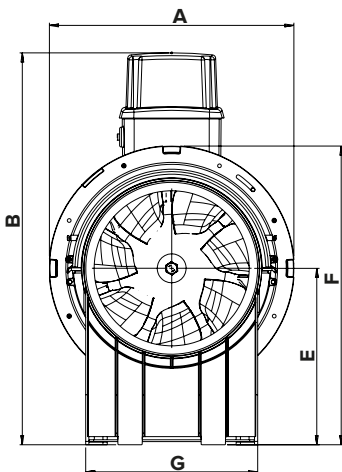





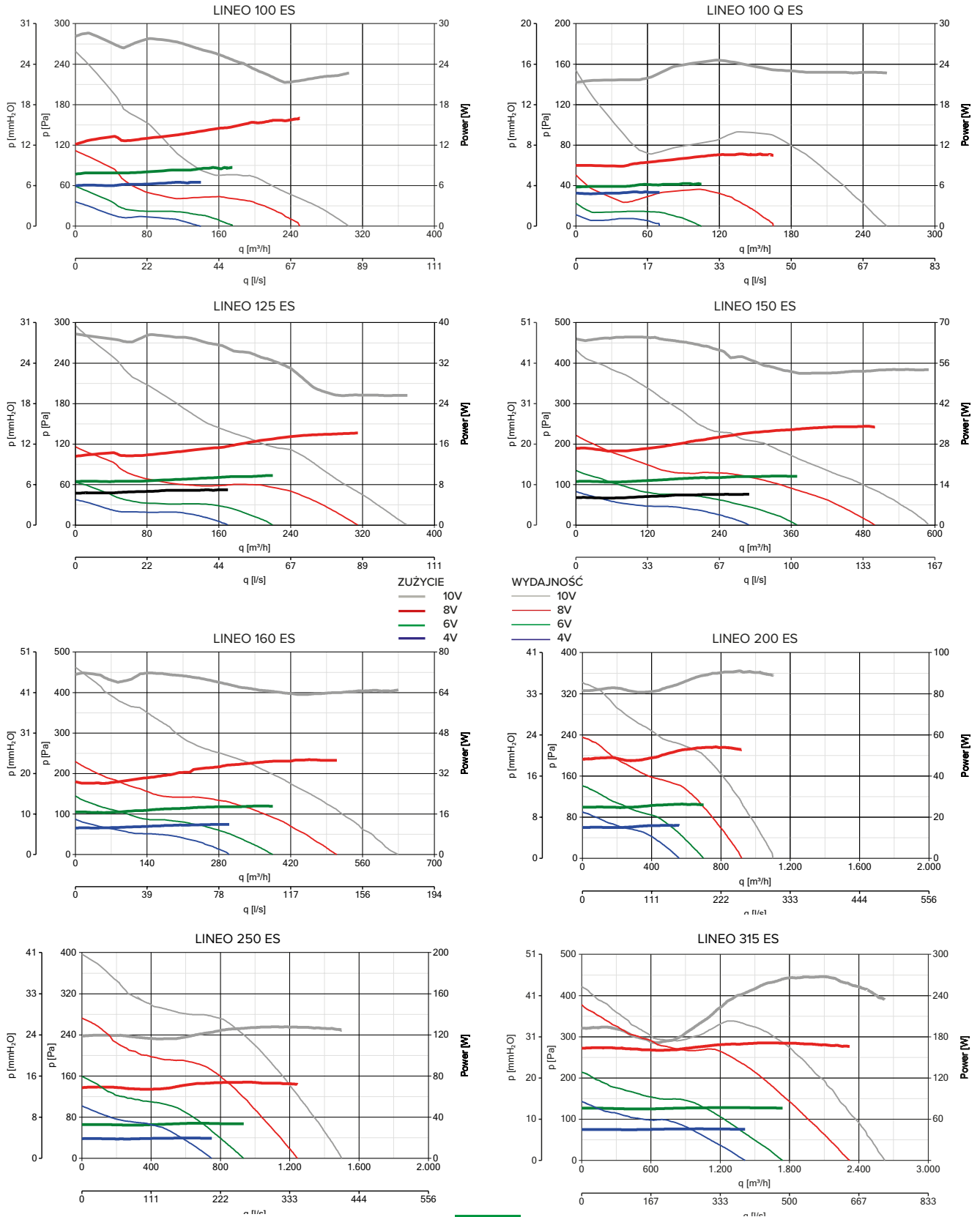





LINEO ES
WENTYLATORY O PRZEPŁYWIE MIESZANYM WYPOSAŻONE W BEZSZCZOTKOWE SILNIKI EC

KRZYWE WYDAJNOŚCI I ABSORPCJI - LINEO ES









STEROWNIKI - LINEO

MODEL	OPIS	KOD	PASUJĄCE PRODUKTY
	C5 0.5 - REGULATOR 5 PRĘDKOŚCI	12987	17180
	C 1.5 - ELEKTRONICZNY REGULATOR PRĘDKOŚCI 1.5 A	12966	17180
	C 2.5 - ELEKTRONICZNY REGULATOR PRĘDKOŚCI 2.5 A	12967	17181 - 17182
	KIT SCB5 - KONWERTER SCR5 DO WERSJI ZABUDOWANEJ	22483	12987 - 12966 - 12967
	KIT SCB - ADAPTER DO ZABUDOWY	22481	12987 - 12966 - 12967
	POT-IT - POTENCJOMETR DO MONTAŻU PODTYNKOWEGO W PUSZCIE UNI503	12826	17158 - 17159 - 17179 - 17183 - 17187 17167 - 17168 - 17169
	POT - POTENCJOMETR DO MONTAŻU PODTYNKOWEGO W PUSZCIE DIN	12828	17158 - 17159 - 17179 - 17183 - 17187 17167 - 17168 - 17169
	TRIO-LINEO 503 - PRZEŁĄCZNIK 3 PRĘDKOŚCI	12891	17181 - 17177 - 17182
	DUO - PRZEŁĄCZNIK 2 PRĘDKOŚCI	22914	17144 - 17185 - 17143 - 17184 - 17145 17186 - 17146 - 17187 - 17147 - 1718 17148 - 17189 - 17149 - 17197
	C TEMP - CZUJNIK TEMPERATURY	12992	WSZYSTKIE MODELE
	C SMOKE - CZUJNIK JAKOŚCI POWIETRZA	12993	WSZYSTKIE MODELE
	C HCS - CZUJNIK WILGOTNOŚCI	12994	WSZYSTKIE MODELE
	C PIR - PASYWNY CZUJNIK PODCZERWIENI (CZUJNIK RUCHU)	12998	WSZYSTKIE MODELE
	C TIMER - TIMER	12999	WSZYSTKIE MODELE

AKCESORIA NA ŻĄDANIE - LINEO

MODEL	OPIS	KOD	PASUJĄCE PRODUKTY	
	LINEO-C - ZESTAW MONTAŻOWY	100	22584	17159 - 17158
		125	22585	17178
		150	22586	17179
		160	22587	17183
	LINEO-PF - ZESTAW DO MONTAŻU RÓWNOLEGŁEGO	100	22577	17159 - 17158
		125	22578	17178
		150	22579	17179
		160	22581	17183
	LINEO-SF 500 - WSPORNIK DO MONTAŻU W KANALE	22593	17143 - 17184 - 17144 - 17185 - 17159 17158 - 17145 - 17186 - 17178 - 17146 17187 - 17179 - 17147 - 17188 - 17183 17148 - 17189 - 17180 - 17177 - 17167	
	LINEO-SF 700 - WSPORNIK DO MONTAŻU W KANALE	22594	17149 - 17197 - 17168 - 17169	
	LINEO-G - KRATKA OCHRONNA	100	22701	17143 - 17184 - 17144 17185 - 17159 - 17158
		125	22702	17145 - 17186 - 17178
		150	22703	17146 - 17187 - 17179
		160	22704	17147 - 17188 - 17183
		200	22705	17148 - 17189 - 17180 - 17177 - 17167
		250	22706	17149 - 17197 - 17168
		315	22707	17169



CA VO

Kanałowe wentylatory odśrodkkowe z samogasnącego tworzywa sztucznego

Wentylatory kanałowe o mieszanym przepływie, montowane w sufitach podwieszanych lub poddaszach. Idealne rozwiązanie do wentylacji pomieszczeń mieszkalnych, komercyjnych lub przemysłowych, mając przy tym niski wpływ wizualny na pomieszczenie (kuchnie, toalety, laboratoria, bary, restauracje, pralnie, sklepy itp.).

WERSJE

8 modeli, o średnicy nominalnej od 100 do 315 mm.

CECHY GŁÓWNE

- Budowa dostosowana do surowych warunków.
- Wsporniki w standardzie.
- Wysoki stopień ochrony przed kurzem i wodą, umożliwiający bezpieczne użytkowanie w środowiskach przemysłowych.
- Szeroki zakres temperatury pracy ciągłej (-25 °C / + 50 °C).
- Możliwość montażu poziomego, pionowego lub ukośnego.
- W pełni zgodny z ErP 2018 N. 1253/2014.

WŁAŚCIWOŚCI TECHNICZNE

- Obudowa wykonana z samogasnącej żywicy z tworzywa sztucznego (V0), zawierająca zaciski do przyłącza sieciowego i uzdatniacze stabilizujące przepływ.
- Wentylatory 3-biegowe, które mogą być regulowane za pomocą urządzenia TRIO-CA (kod 12869), składające się z:
 - Silników prądu przemiennego AC, z zabezpieczeniem przed przeciążeniem termicznym i wałami obracającymi się na łożyskach kulkowych, aby zapewnić długotrwałą, ciągłą pracę (co najmniej 30,000 h) przy maksymalnej temperaturze.
 - Zakrzywionych do tyłu, odpornych na ciepło wirników łopatkowych z żywicy tworzywa sztucznego, wzmocnionych włóknem szklanym, aby połączyć wytrzymałość konstrukcyjną i stabilność wymiarową.
 - Wsporników ze stalowej blachy ocynkowanej do montażu na ścianie, suficie lub suficie podwieszanym.
- Możliwość podłączenia do zdalnych czujników temperatury otoczenia, wilgotności, dymu i ruchu (opcjonalnie).
- Stopień ochrony przed pyłami i wodą: IP44 (urządzenie w kanale).
- Klasa izolacji: II .

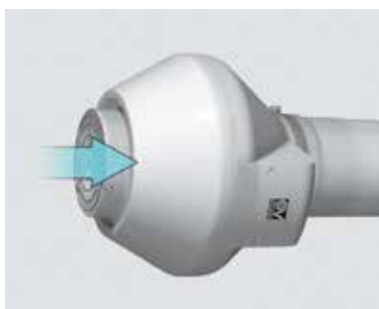



DANE TECHNICZNE

Model	Kod	V _n 50/60HZ				Max przepływ powietrza		Max ciśnienie		LP DB(A) 3m	Max °C	KG
			W	A	RPM	m³/h	l/s	mmH ₂ O	Pa			
			min/med/max	min/med/max	min/med/max	min/med/max	min/med/max	min/med/max	min/med/max	min/med/max		
CA100 V0 D	16008	220-240	14	0.14	1660	85	24	27	269	51	50	2.4
			27	0.19	-	156	43	36	360	-		
			50	0.22	2400	251	69.7	37	366	56*		
CA125 V0 D	16018	220-240	14	0.14	1480	107	29	19	195	45	50	2.3
			27	0.19	-	200	55	33	333	-		
			52	0.22	2400	300	83	34.7	340	56*		
CA150 V0 D	16028	220-240	14	0.14	1400	150	41	8.4	83	44	50	2.6
			27	0.19	-	275	76	24	241	-		
			52	0.22	2400	460	128	31.8	312	56*		
CA200 V0 Q	16035	220-240	35	0.35	-	310	87	22	215	-	50	3.1
			48	0.40	-	415	115	35	351	-		
			104	0.45	2355	805	224	44.7	438	59*		
CA200 V0 E	16038	220-240	39	0.35	1320	387.1	107.5	24.6	241.2	-	50	3.5
			58	0.40	2015	605	175	39.2	392	-		
			90	0.40	2611	775	215.3	42.2	413.9	50.3**		
CA250 V0 E	16039	220-240	45	0.37	1600	525	145.8	22.2	218	-	50	3.7
			62	0.39	2190	730	202	35	344	-		
			90	0.40	2610	855	237.5	38.1	373.3	49.9**		
CA315 V0 E	16041	220-240	48	0.48	1280	527	146.3	27.5	270	-	55	5.5
			80	0.57	1970	825	229	50	488	-		
			120	0.54	2640	1100	305.5	56.6	554.7	54**		
CA315 V0 SE	16090	220-240	195	0,85	2790	1560	433	66	649	64	45	6.6

* Poziom ciśnienia akustycznego mierzony w odległości 3 m, w warunkach swobodnego pola, zgodnie z normą EN ISO 3741.

** Poziom ciśnienia akustycznego mierzony w odległości 3 m, w warunkach swobodnego pola, zgodnie z normą EN ISO 9614.

CA VO

Modele dostępne tylko dla rynku poza UE, a zatem niezgodne z Rozp. ErP 2018

- 4 modele, o średnicach nominalnych od 100 do 200 mm.
- Silniki 1 lub 2-biegowe (w zależności od modelu) z zabezpieczeniem przed przeciążeniem termicznym i wałami obracającymi się na łożyskach kulkowych, aby zagwarantować długotrwałą, ciągłą pracę (co najmniej 30 000 h) przy maksymalnej temperaturze. Regulacja prędkości za pomocą urządzeń Vortice.
- Wydajność i bezpieczeństwo certyfikowane przez instytucję zewnętrzną (IMQ).

DANE TECHNICZNE - MODELE DOSTĘPNE TYLKO NA RYNEK POZA UE

Model	Kod	V _n 50/60HZ				Max przepływ powietrza		Max ciśnienie		LP DB(A) 3m	Max °C	KG
			W	A	RPM	m³/h	l/s	mmH ₂ O	Pa			
			min/max	min/max	min/max	min/max	min/max	min/max	min/max	min/max		
CA100 V0 D*	16034	220-240	65	0,32	1660	150	41,7	30	274	51	50	2,4
			85	0,38	2540	235	65,3	40	392	56**		
CA125 V0 D*	16044	220-240	67	0,34	1480	210	58,3	25	245	45	50	2,3
			85	0,40	2470	360	100	36	353	56**		
CA150 V0 D*	16054	220-240	70	0,34	1400	280	77,8	20	196	44	50	2,6
			85	0,41	2390	500	138,9	34	333	56**		
CA200 V0 Q*	16064	220-240	100	0,35	2290	700	194,4	37	363	59**	50	4,1

* Dostępne tylko dla rynków spoza UE.

** Poziom ciśnienia akustycznego mierzony w odległości 3 m, w warunkach pola swobodnego, zgodnie z normą EN ISO 3741.

*** Poziom ciśnienia akustycznego mierzony w odległości 3 m, w warunkach pola swobodnego, zgodnie z normą EN ISO 9614.

CA V0
KANAŁOWE WENTYLATORY ODŚRODKKOWE Z SAMOGASNĄCEGO TWORZYWA SZTUCZNEGO

WYMIARY

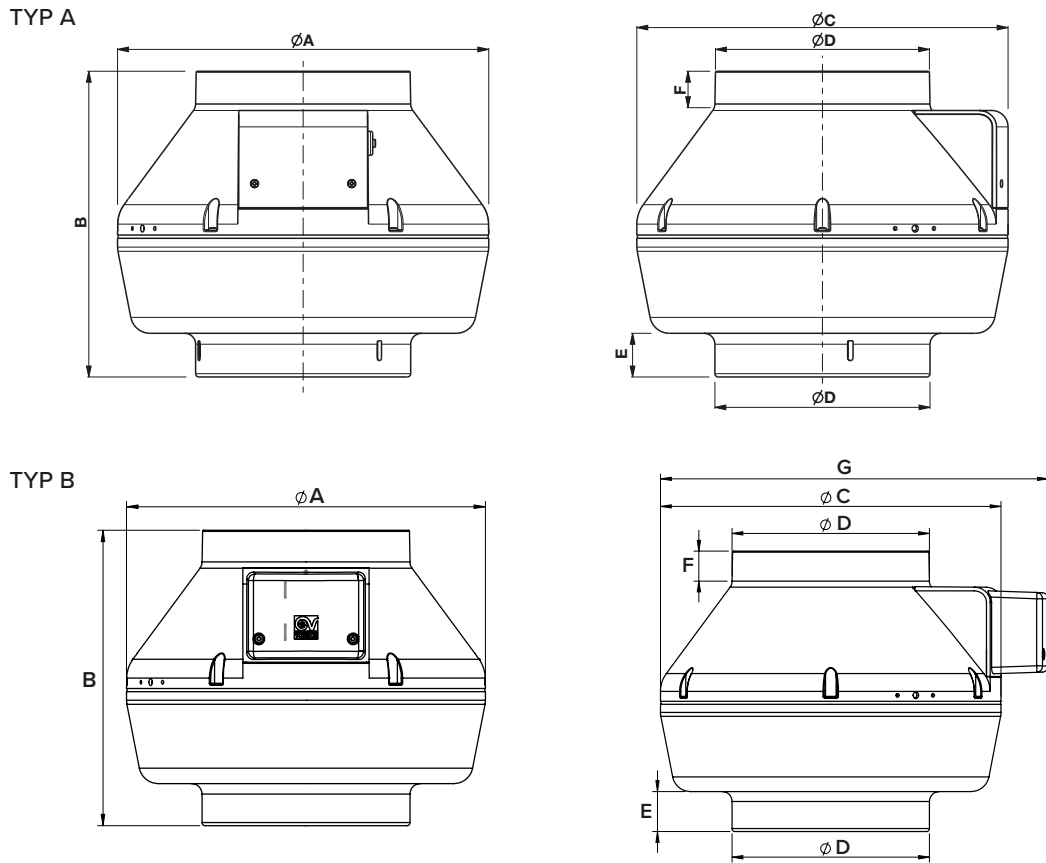

MODEL	$\varnothing A$	B	$\varnothing C$	$\varnothing D$	E	F	G
CA 100 V0 D (TYP A)	250	250	250	97	30	30	-
CA 125 V0 D (TYP A)	250	250	250	122	30	30	-
CA 150 V0 D (TYP A)	300	305	300	147/157	30/30	30/60	-
CA 200 V0 Q (TYP B)	340	280	340	197	40	30	390
CA 200 V0 E (TYP B)	340	280	340	197	40	30	390
CA 250 V0 E (TYP B)	340	305	340	247	60	30	390
CA 315 V0 E (TYP B)	400	340	400	312	75	40	438
CA 315 V0 SE (TYP B)	400	340	400	312	75	40	438

Wymiary (mm)

MODELE DOSTĘPNE TYLKO NA RYNEK POZA UE

MODEL	$\varnothing A$	B	$\varnothing C$	$\varnothing D$	E	F
CA 100 V0 D (TYP A)	250	250	250	97	30	30
CA 125 V0 D (TYP A)	250	250	250	122	30	30
CA 150 V0 D (TYP A)	300	305	300	147/157	30/60	30/60
CA 200 V0 Q (TYP A)	340	280	340	197	40	30

Wymiary (mm)



KRZYWE WYDAJNOŚCI

CA.100 V0 D

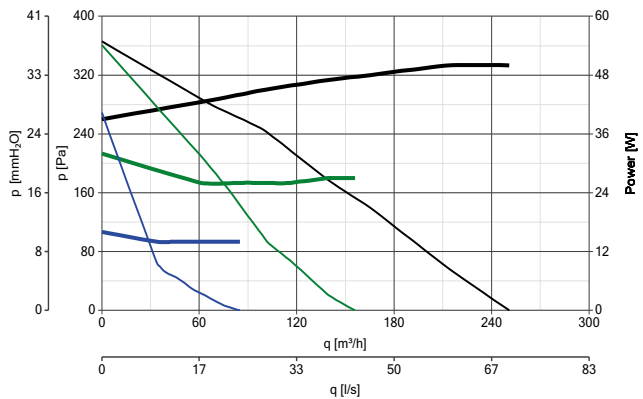

CA 125 V0 D

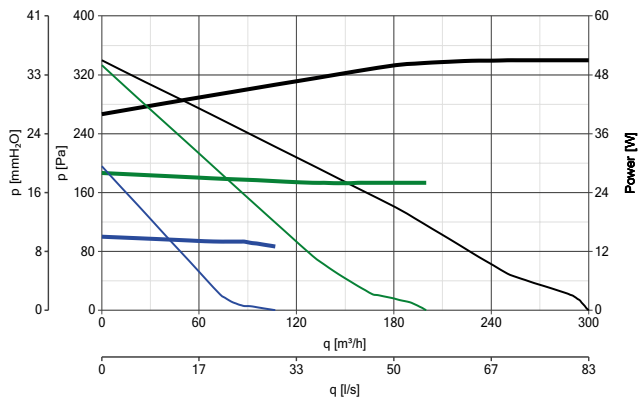

ZUŻYCIE ENERGII
 — max
 — med
 — min

KRZYWE WYDAJNOŚCI
 — max
 — med
 — min

CA 150 V0 D

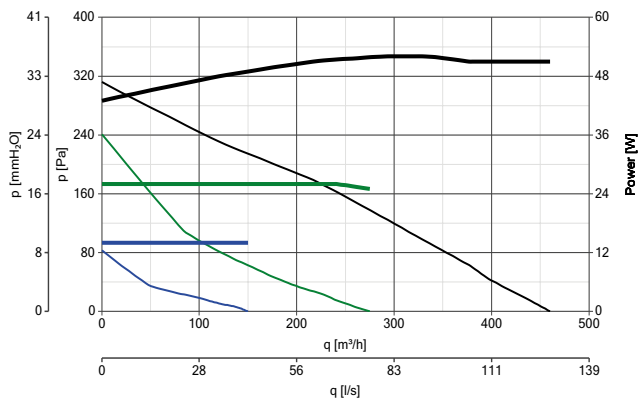

CA 200 V0 Q

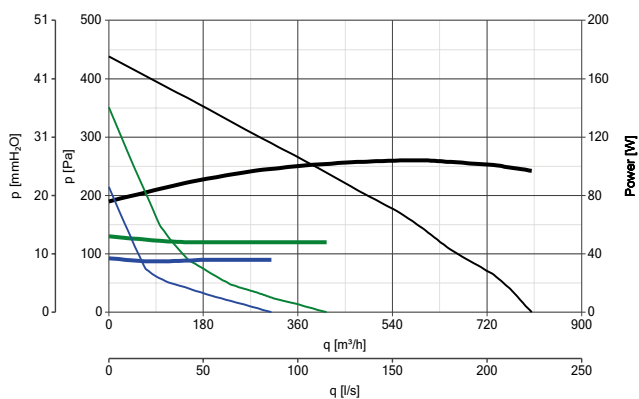

CA 200 V0 E

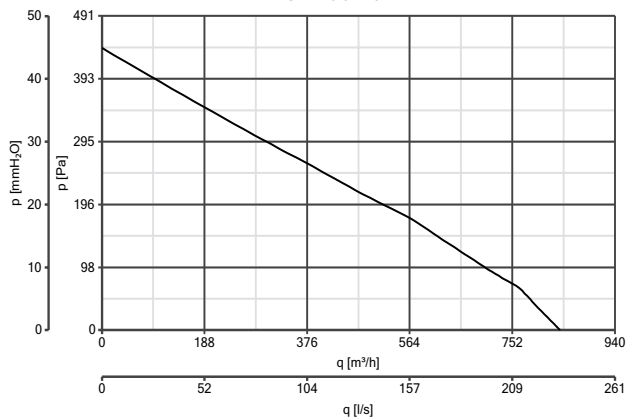

CA 250 V0 E

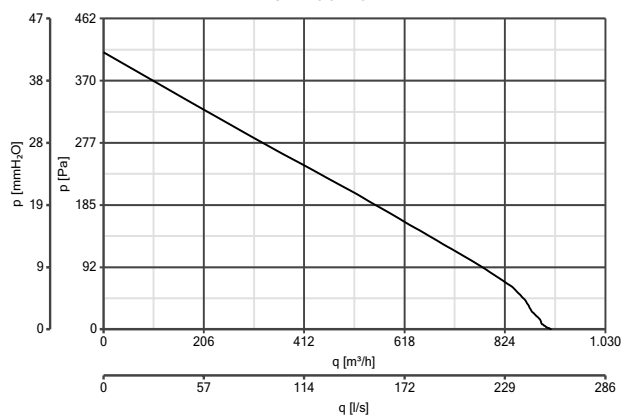

— Zużycie energii
 — Krzywe wydajności



CA V0

KANAŁOWE WENTYLATORY ODŚRODKKOWE Z SAMOGASNĄCEGO TWORZYWA SZTUCZNEGO

KRZYWE WYDAJNOŚCI

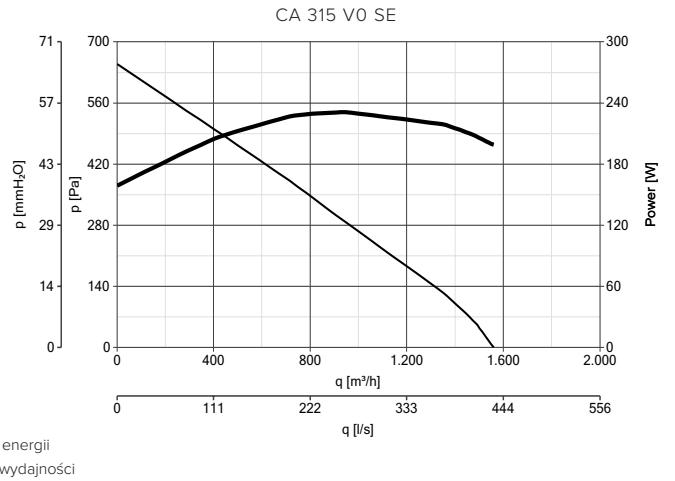
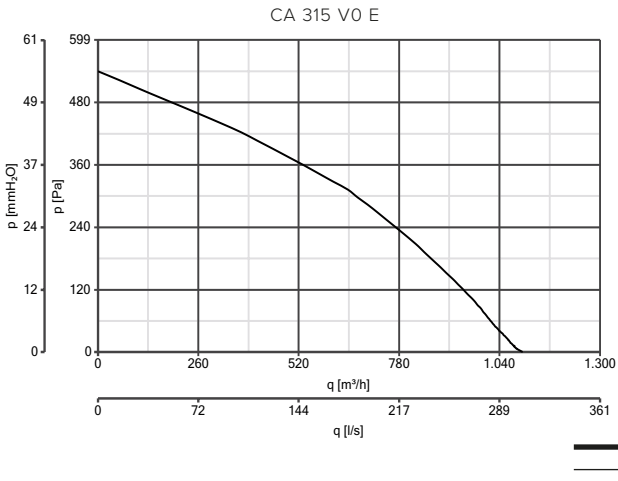



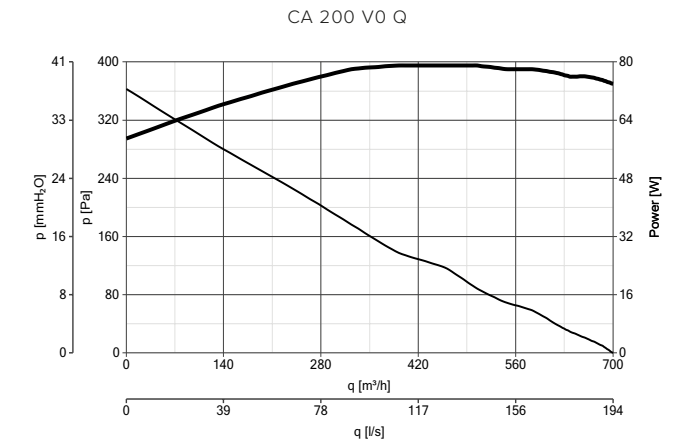
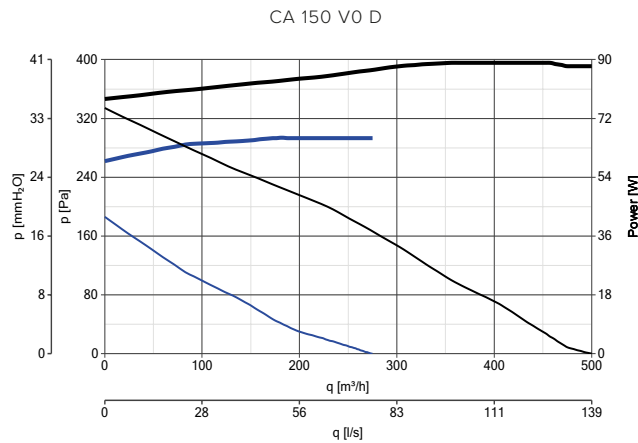
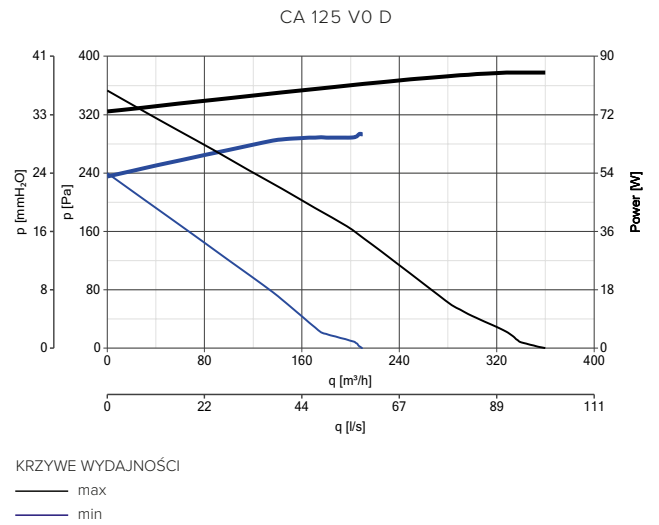
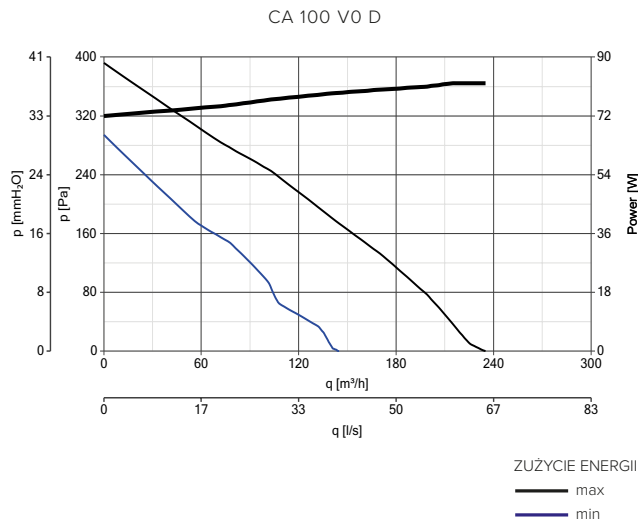





MODELE DOSTĘPNE TYLKO NA RYNEK POZA UE







STEROWNIKI

MODEL	OPIS	KOD	PASUJĄCE PRODUKTY
	C 1.5 - ELEKTRONICZNY REGULATOR PRĘDKOŚCI 1.5 A	12966	WSZYSTKIE MODELE
	C 2.5 - ELEKTRONICZNY REGULATOR PRĘDKOŚCI 2.5 A	12967	WSZYSTKIE MODELE
	SCNRB - WBUDOWANY ELEKTRONICZNY REGULATOR PRĘDKOŚCI	12971	WSZYSTKIE MODELE
	TRIO - PRZEŁĄCZNIK 3 PRĘDKOŚCI DO MONTAŻU NAŚCIENNEGO I PODTYNKOWEGO WEWNĄTRZ STANDARDOWEJ PUSZKI UNI503	12869	16008 - 16018 - 16028 - 16035 - 16038 - 16039 - 16041
	KIT SCB - ADAPTER DO ZABUDOWY	22481	12966 - 12967
	IREM D - ELEKTRONICZNY BEZSTOPNIOWY PRZEŁĄCZNIK PRĘDKOŚCI DO MONTAŻU W STANDARDOWEJ SKRZYŃCE DIN MAKSYMALNE OBCIĄŻENIE: 1,0 A.	12867	WSZYSTKIE MODELE
	DUO - PRZEŁĄCZNIK 2 PRĘDKOŚCI	22914	16034 - 16044 - 16054 - 16064
	IRM5 2B - 5-POZYCYJNY REGULATOR PRĘDKOŚCI TYPU AUTOTRANSFORMATOR, PRZEZNACZONY DO STEROWANIA JEDNOFAZOWYMI SILNIKAMI AC	12861	16090
	C TEMP - CZUJNIK TEMPERATURY	12992	WSZYSTKIE MODELE
	C SMOKE - CZUJNIK JAKOŚCI POWIETRZA	12993	WSZYSTKIE MODELE
	C HCS - CZUJNIK WILGOTNOŚCI	12994	WSZYSTKIE MODELE
	C PIR - PASYWNY CZUJNIK PODCZERWIENI (CZUJNIK RUCHU)	12998	WSZYSTKIE MODELE
	C TIMER - TIMER	12999	WSZYSTKIE MODELE

AKCESORIA NA ŻĄDANIE

MODEL	OPIS	KOD	PASUJĄCE PRODUKTY
	CA-MU - WSPORNIKI MONTAŻOWE	22674	WSZYSTKIE MODELE
		100	22750
		125	22755
		150	22760
	CA-G - KRATKA OCHRONNA	200	22765
		250	22770
		315	22775
			16008
			16018
			16028
			16035 - 16038
			16039
			16041 - 16090

CA MD

Kanałowe wentylatory odśrodkowe, metalowe

Wentylatory kanałowe o mieszanym przepływie, wykonane z malowanej blachy stalowej, montowane na sufitach podwieszanych lub na poddaszach. Stanowią idealne rozwiązanie do wentylacji pomieszczeń mieszkalnych, handlowych lub przemysłowych (kuchnie, toalety, laboratoria, bary, restauracje, pralnie, sklepy itp.), mając przy tym niski wpływ wizualny na otoczenie.

WERSJE

8 model, o średnicach nominalnych od 100 do 315 mm.



CECHY GŁÓWNE

- Budowa odporna na trudne warunki atmosferyczne i wysokie temperatury.
- Wsporniki w standardzie.
- Wysoki stopień ochrony przed kurzem i wodą, umożliwiający bezpieczne użytkowanie w środowiskach przemysłowych.
- Szeroki zakres temperatur pracy ciągłej (-25 °C / + 50 °C).
- Możliwość montażu poziomego, pionowego lub ukośnego.

WŁAŚCIWOŚCI TECHNICZNE

- Obudowa z fosforanowanej blachy stalowej, pokrytej farbą poliestrową, chroniącą przed surowymi warunkami atmosferycznymi.
- Uchwyt silnika wbudowany w skrzynki, zawierające zaciski przyłącza sieciowego i uzdatniacz przepływu, wykonany z samogasnącej żywicy z tworzywa sztucznego (V0).
- Wentylatory 3-biegowe, które mogą być regulowane za pomocą urządzenia TRIO-CA (kod 12869), składające się z:
 - Silników prądu przemiennego AC, z zabezpieczeniem przed przeciążeniem termicznym i wałami obracającymi się na łożyskach kulkowych, aby zapewnić długotrwałą i ciągłą pracę (co najmniej 30 000 h) przy maksymalnej temperaturze.
 - Zakrzywionych do tyłu, odpornych na ciepło wirników łopatkowych z żywicy z tworzywa sztucznego, wzmocnionych włóknem szklanym, aby połączyć wytrzymałość konstrukcyjną i stabilność wymiarową.
- Wsporniki z blachy ocynkowanej, do montażu w ścianie, suficie i suficie podwieszanym
- Możliwość podłączenia do zdalnych czujników temperatury otoczenia, wilgotności, dymu i ruchu (opcjonalnie).
- Wydajność i bezpieczeństwo certyfikowane przez instytucję zewnętrzną.
- Stopień ochrony przed pyłem i wodą: IP44 (urządzenie w kanale).
- Klasa izolacji: II .

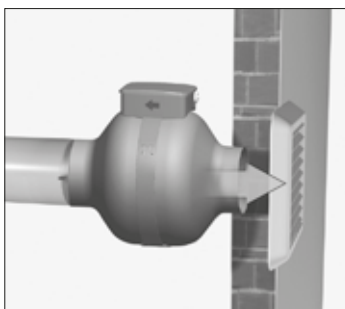



DANE TECHNICZNE

Model	Kod	V _~ 50HZ	Max przepływ powietrza					Max ciśnienie		LP DB(A) 3m	Max °C	KG
			W min/med/max	A min/med/max	RPM min/med/max	m ³ /h min/med/max	l/s min/med/max	mmH ₂ O min/med/max	Pa min/med/max			
CA 100 MD	16150	230	26	0,22	1190	163	45,0	19,9	195,9	32,3*	50	2,97
			47	0,30	1810	250	69,4	33	323,4	-		
			85	0,40	2370	337	93,0	38,9	381,6	43,2*		
CA 125 MD	16151	230	26	0,22	1130	210	58,0	17,6	172,6	30,8*	50	3,0
			47	0,30	1685	315	87,5	30,7	301,3	-		
			85	0,40	2300	445	123,6	36,8	361,4	45,9*		
CA 150 MD E	16163	230	26	0,22	1160	230	63,8	12,3	121,0	42,3**	50	4,9
			47	0,30	1725	350	97,2	25,3	248,7	-		
			85	0,38	2650	535	148,6	44,3	435,1	53,2**		
CA 150 Q MD	16152	230	26	0,22	1160	230	63,8	12,3	121,1	34,7*	50	2,98
			47	0,30	1725	350	97,2	25,3	248,2	-		
			85	0,40	2340	470	130,5	33,3	327,0	48,1*		
CA 160 MD E	16164	230	39	0,35	1130	325	90,2	32,7	321,5	43,4*	50	4,9
			53	0,36	2160	450	125	41,8	409,8	-		
			85	0,38	2665	555	154,1	44,0	431,8	53,4*		
CA 200 MD E	16165	230	39	0,35	1440	412	114,0	36,0	353,0	36,2**	50	4,8
			57	0,38	2140	620	172,2	45,0	441,0	-		
			89	0,43	2630	775	215,0	45,0	441,0	48,1**		
CA 250 MD E	16166	230	50	0,47	1410	540	150,0	33,7	330,8	38,3**	50	5,3
			82	0,55	2120	805	223,6	49,2	482,6	-		
			120	0,53	2635	1010	280,5	54,8	537,6	52,7**		
CA 315 MD E	16167	230	50	0,47	1510	570	158,3	36,0	353,2	41,8**	50	7,0
			82	0,54	2150	830	230,5	50,7	497,3	-		
			120	0,53	2630	1015	281,9	55,5	544,9	52,3**		
NEW CA 315 MD SE	16097	220-240	190	0,84	2800	1550	430	67	657	58\	45	6,6

* Poziom ciśnienia akustycznego mierzony w odległości 3 m, w warunkach pola swobodnego, zgodnie z normą EN ISO 3741.

** Poziom ciśnienia akustycznego mierzony w odległości 3 m, w warunkach pola swobodnego, zgodnie z normą EN ISO 9614.

CA MD

Modele dostępne tylko dla rynku poza UE, a zatem niezgodne z Rozp. ErP 2018

- 8 modeli, o średnicach nominalnych od 100 do 315 mm..
- Silniki 2-biegowe z termicznym wyłącznikiem przeciążeniowym i obracającym się wałem w łożyskach kulkowych gwarantują długotrwałą, ciągłą pracę (co najmniej 30 000 h) przy maksymalnej temperaturze. Regulacja prędkości za pomocą urządzeń pomocniczych Vortice.
- Wydajność i bezpieczeństwo certyfikowane przez instytucję zewnętrzną (IMQ).

DANE TECHNICZNE - MODELE DOSTĘPNE TYLKO NA RYNEK POZA UE

Model	Kod	V _~ 50/60HZ	Max przepływ powietrza					Max ciśnienie		LP DB(A) 3m	Max °C	KG
			W min/max	A min/max	RPM min/max	m ³ /h min/max	l/s min/max	mmH ₂ O min/max	Pa min/max			
CA 100 MD*	16107	220-240	60	0,30	1730	220	61	30	294	32,2**	50	2,97
			85	0,40	2450	340	94	39	383	43,2**		
CA 125 MD*	16108	220-240	60	0,30	1580	280	78	27	265	30,8**	50	3,0
			85	0,40	2380	450	125	37	363	45,9**		
CA 150 MD*	16153	220-240	110	0,50	1815	570	188	44	432	40,7	50	5,52
			155	0,70	2080	770	214	54	530	48,0		
CA 150 Q MD*	16109	220-240	60	0,30	1430	300	83	21	206	34,7**	50	2,98
			85	0,40	2350	500	139	35	343	48,1**		
CA 160 M*	16154	220-240	110	0,55	1654	640	178	41	402	40,7	50	5,47
			155	0,70	2080	840	228	50	491	47,4		
CA 200 MD*	16155	220-240	110	0,55	1700	820	228	37	363	43,8	50	5,43
			155	0,70	2100	1050	292	48	471	49,6		
CA 250 MD*	16156	220-240	115	0,55	1800	950	264	42	412	46,7	50	6,55
			200	0,90	2420	1300	361	56	549	55,9		
CA 315 MD*	16157	220-240	190	0,85	1940	1350	375	52	510	52,4	50	9,47
			280	1,25	2500	1800	500	72	706	57,7		

* Dostępne tylko dla rynków spoza UE.

** Poziom ciśnienia akustycznego mierzony w odległości 3 m, w warunkach pola swobodnego, zgodnie z normą EN ISO 3741.

*** Poziom ciśnienia akustycznego mierzony w odległości 3 m, w warunkach pola swobodnego, zgodnie z normą EN ISO 9614.

CA MD
KANAŁOWE WENTYLATORY ODŚRODKOWE - METALOWE

DANE ENERGETYCZNE ZGODNIE Z ROZPORZĄDZENIEM NR 1254/2014/UE

	JEDNOSTKA MIARY	CA 160 MD E	CA 200 MD E	CA 250 MD E	CA 15 MD E	CA 315 MD SE
KOD		16164	16165	16166	16167	16097
Nazwa dostawcy lub znak towarowy	-	Vortice	Vortice	Vortice	Vortice	Vortice
SFPint (jednostkowa moc wentylatora)	W(m ³ /s)	482,85	382,78	397,50	385,03	293,89
Deklarowany typ jednostki wentylacyjnej	-	NRVU-U**	NRVU-U**	NRVU-U**	NRVU-U**	NRVU-U**
Rodzaj napędu	-	MSD***	MSD***	MSD***	MSD***	MSD***
Rodzaj systemu odzysku ciepła HRS	-	Brak	Brak	Brak	Brak	NONE
Nominalne natężenie przepływu NRVU	m ³ /s	0,13611	0,21389	0,2747	0,2791	0,361
Efektywny pobór mocy elektrycznej	kW	0,088	0,089	0,127	0,123	0,220
Prędkość czołowa przy projektowym natężeniu przepływu	m/s	6,7696	6,8083	5,5966	3,5822	4,633
Nominalne ciśnienie zewnętrzne (Δps, ext)	Pa	70	12	21	18	187
Spadek ciśnienia wewnętrznego elementów wentylacyjnych (Δps,int)	Pa	279	135	126	122	175
Spadek ciśnienia wewnętrznego elementów niewentylacyjnych (Δps,add)	Pa	0	0	0	0	0
Sprawność statyczna wentylatorów, zgodnie z Rozporządzeniem (EU) N. 327/2011	%	43,2	35,3	31,8	31,8	40,2
Max. wskaźnik przecieków wewnętrznych obudowy jednostek wentylacyjnych	%	NA*	NA*	NA*	NA*	NA*
Max. wskaźnik przecieków zewnętrznych obudowy jednostek wentylacyjnych	%	5,9	4,2	2,3	2,2	0,5
Wydajność energetyczna lub klasyfikacja filtrów	-	NA*	NA*	NA*	NA*	NA*
Opis wizualnego ostrzeżenia nt. filtra	-	NA*	NA*	NA*	NA*	NA*
Poziom mocy akustycznej obudowy	LWA[dB(A)]	74	69	73	73	75

	JEDNOSTKA MIARY	CA 100 MD	CA 125 MD	CA 150 MD E	CA 150 Q MD
KOD		16150	16151	16163	16152
Nazwa dostawcy lub znak towarowy	-	Vortice	Vortice	Vortice	Vortice
SFPint (jednostkowa moc wentylatora)	W(m ³ /s)	602,29	478,53	567,30	408,13
Deklarowany typ jednostki wentylacyjnej	-	NRVU-U**	NRVU-U**	NRVU-U**	NRVU-U**
Rodzaj napędu	-	MSD***	MSD***	MSD***	MSD***
Rodzaj systemu odzysku ciepła HRS	-	Brak	Brak	Brak	Brak
Nominalne natężenie przepływu NRVU	m ³ /s	0,07917	0,09861	0,14333	0,10260
Efektywny pobór mocy elektrycznej	kW	0,051	0,051	0,086	0,053
Prędkość czołowa przy projektowym natężeniu przepływu	m/s	10,08	8,0335	8,1110	5,8003
Nominalne ciśnienie zewnętrzne (Δps, ext)	Pa	12,8	8,8	15	31,4
Spadek ciśnienia wewnętrznego elementów wentylacyjnych (Δps,int)	Pa	183	148	255	149
Spadek ciśnienia wewnętrznego elementów niewentylacyjnych (Δps,add)	Pa	0	0	0	0
Sprawność statyczna wentylatorów, zgodnie z Rozporządzeniem (EU) N. 327/2011	%	30,4	30,7	44,9	28,8
Max. wskaźnik przecieków wewnętrznych obudowy jednostek wentylacyjnych	%	NA*	NA*	NA*	NA*
Max. wskaźnik przecieków zewnętrznych obudowy jednostek wentylacyjnych	%	3,6	3,0	6,3	2,8
Wydajność energetyczna lub klasyfikacja filtrów	-	NA*	NA*	NA*	NA*
Opis wizualnego ostrzeżenia nt. filtra	-	NA*	NA*	NA*	NA*
Poziom mocy akustycznej obudowy	LWA[dB(A)]	64	66	74	69

*NA: Nie dotyczy - **RVU-U: Jednostka wentylacji niemieszkalnej - jednokierunkowa - ***MSD: Napęd wielobiegowy



WYMIARY

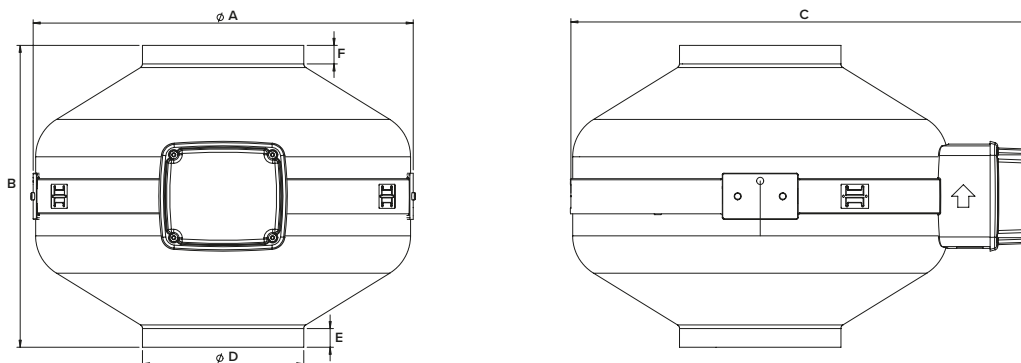

MODEL	ØA	B	C	ØD	E	F
CA 100	255	239	330	97	15	15
CA 125	255	239	330	122	23	23
CA 150 Q	255	239	330	147	30	30
CA 150	347	275	424	147	17	17
CA 160	347	275	424	157	18	18
CA 200	347	275	424	197	20	17
CA 250	347	275	424	247	38	35
CA 315	406	306	488	312	21	30
CA 315 SE	415	314	455	312	29	42

Wymiary (mm)

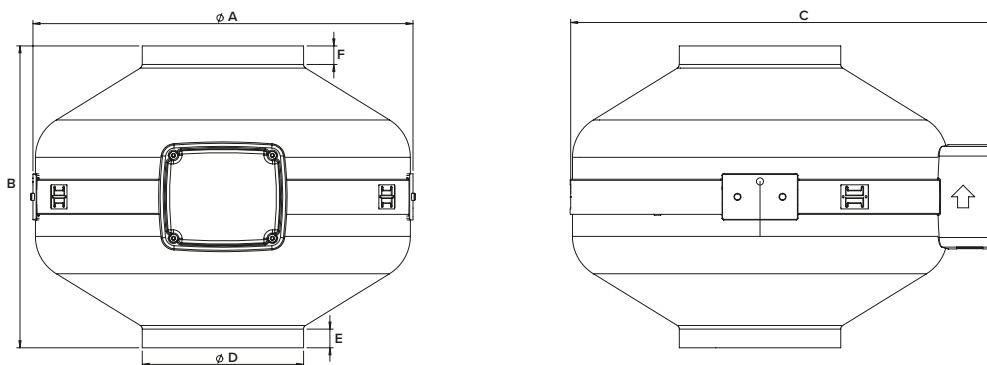

MODELE DOSTĘPNE TYLKO NA RYNEK POZA UE

MODEL	ØA	B	C	ØD	E	F
CA 100	255	239	300	97	15	15
CA 125	255	239	300	122	23	23
CA 150 Q	255	239	300	147	30	30
CA 150	347	275	424	147	17	17
CA 160	347	375	424	157	18	18
CA 200	347	275	424	197	20	17
CA 250	347	375	394	247	38	35
CA 315	406	306	458	312	21	30

Wymiary (mm)

CA MD
KANAŁOWE WENTYLATORY ODŚRODKKOWE - METALOWE

KRZYWE WYDAJNOŚCI

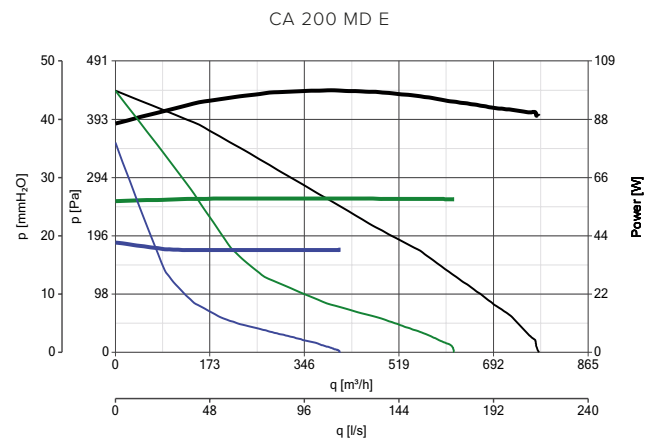
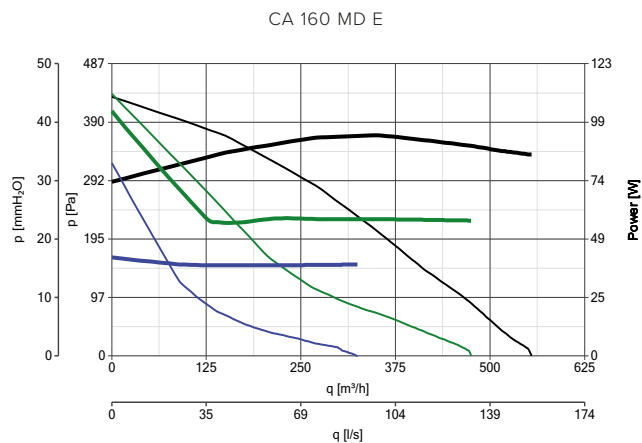
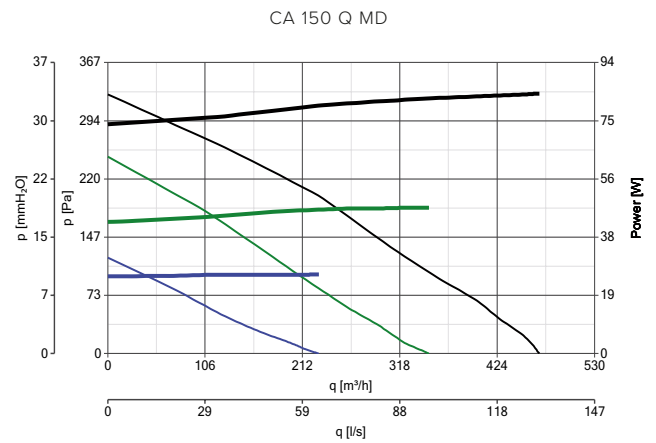
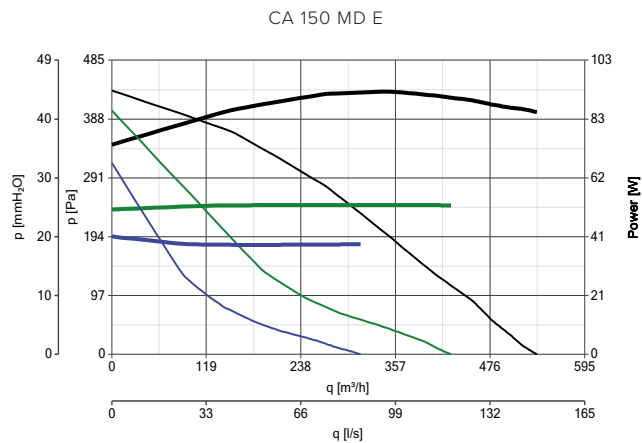
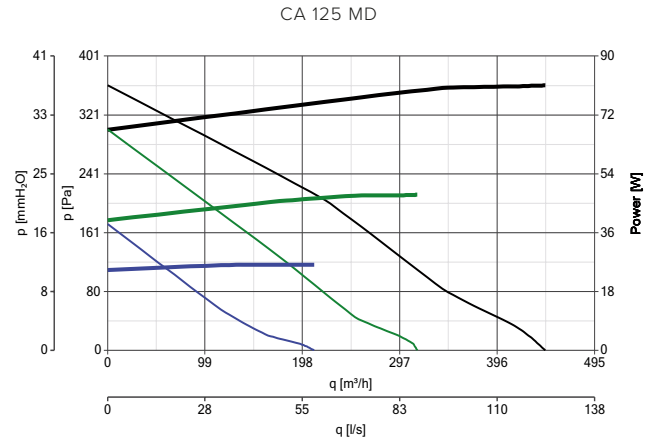
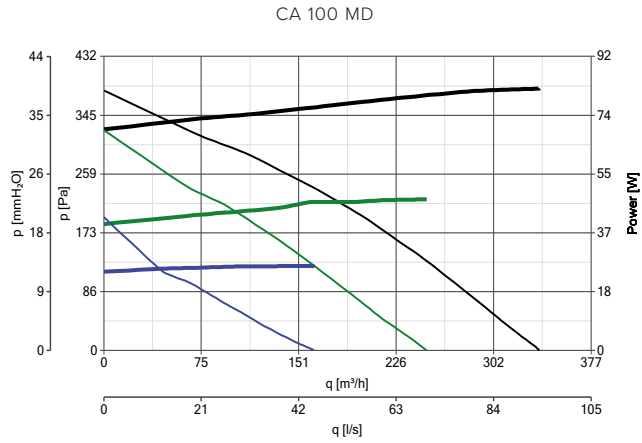

ZUŻYCIE ENERGII	KRZYWE WYDAJNOŚCI
— max	— max
— med	— med
— min	— min





KRZYWE WYDAJNOŚCI

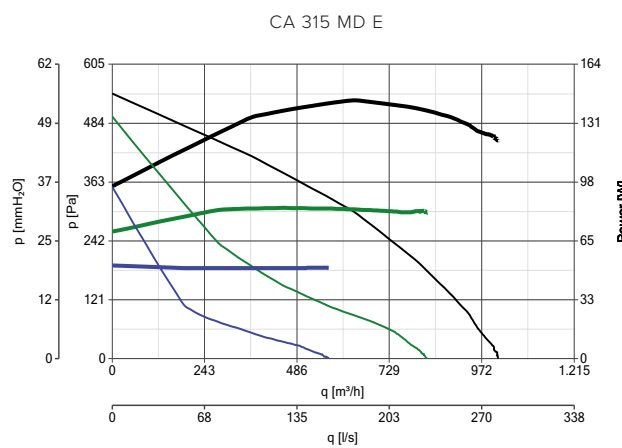
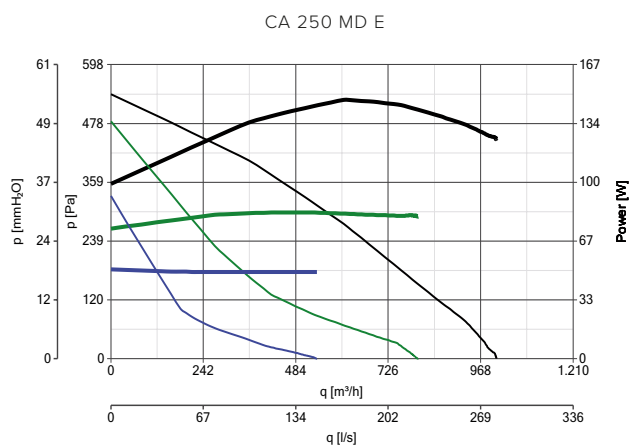

ZUŻYCIE ENERGII
— max
— med
— min

KRZYWE WYDAJNOŚCI
— max
— med
— min

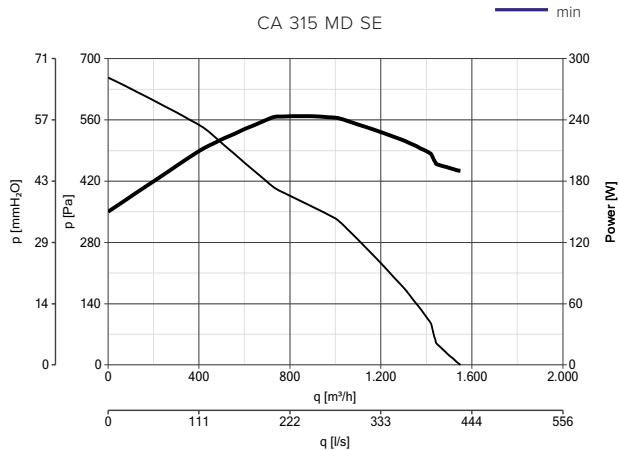

CA MD
KANAŁOWE WENTYLATORY ODŚRODKKOWE - METALOWE

MODELE DOSTĘPNE TYLKO NA RYNEK POZA UE

CA 100 MD*

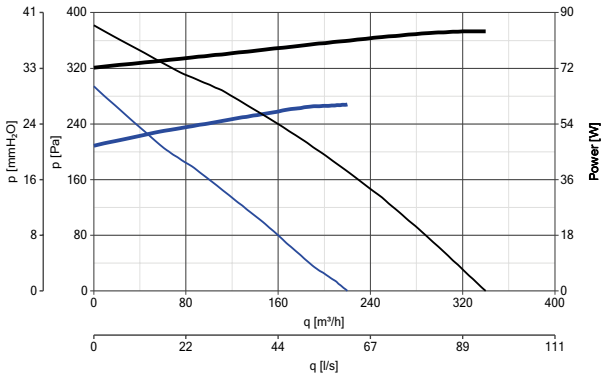

CA 125 MD*

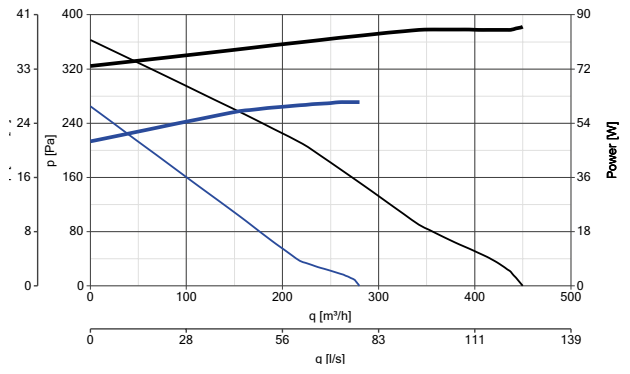

CA 150 MD*

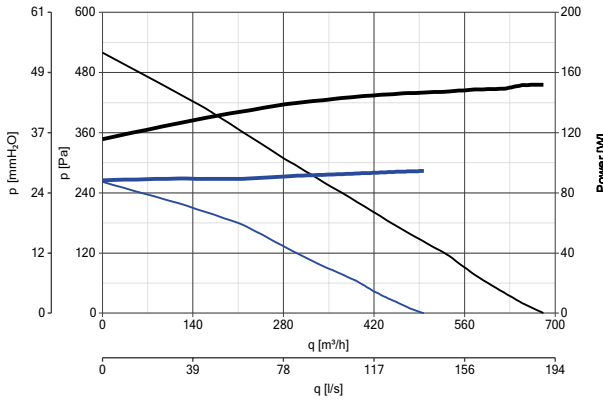

CA 150 Q MD*

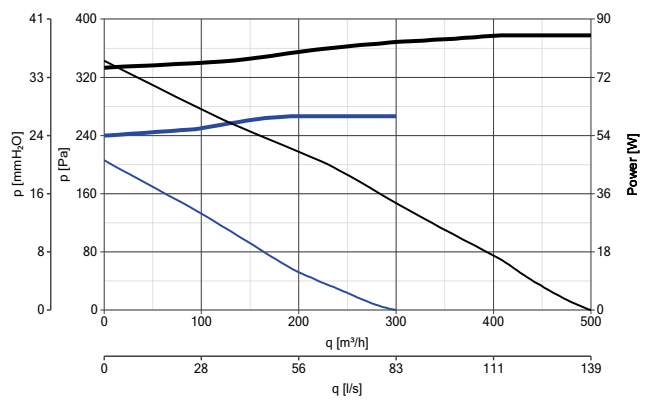

* Modele dostępne tylko dla rynków spoza UE

CA 160 MD

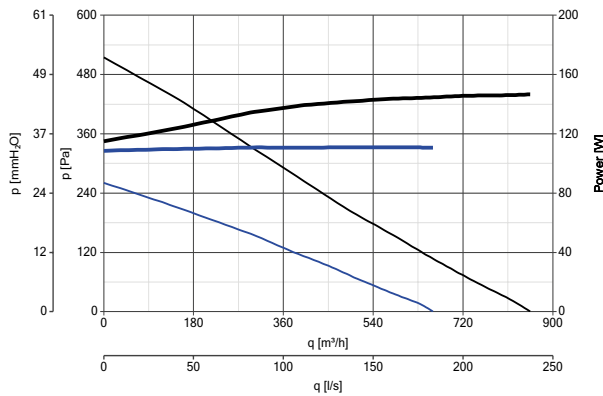

CA 200 MD

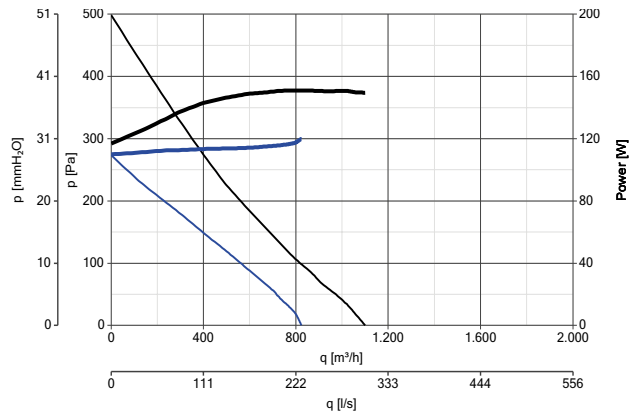

ZUŻYCIE ENERGII
 — max
 — min

KRZYWE WYDAJNOŚCI
 — max
 — min







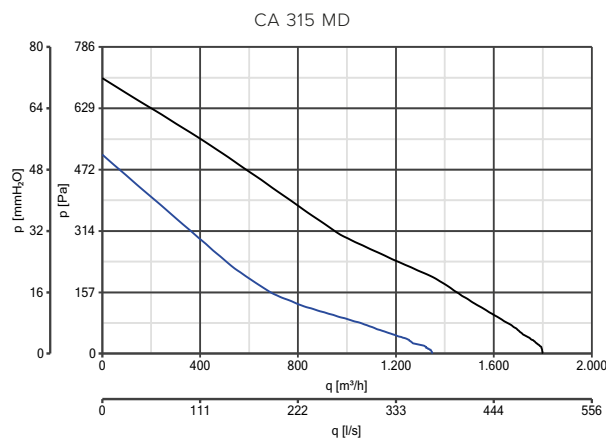
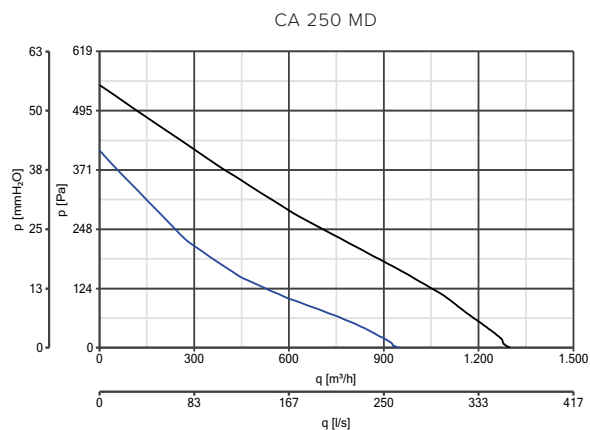



MODELE DOSTĘPNE TYLKO NA RYNEK POZA UE





KRZYWE WYDAJNOŚCI
 — max
 — min

STEROWNIKI

MODEL	OPIS	KOD	PASUJĄCE PRODUKTY
	C 1.5 - ELEKTRONICZNY REGULATOR PRĘDKOŚCI 1.5 A	12966	WSZYSTKIE MODELE
	C 2.5 - ELEKTRONICZNY REGULATOR PRĘDKOŚCI 2.5 A	12967	WSZYSTKIE MODELE
	SCNRB - WBUDOWANY ELEKTRONICZNY REGULATOR PRĘDKOŚCI	12971	WSZYSTKIE MODELE
	KIT SCB - ADAPTER DO ZABUDOWY	22481	12966 - 12967
	TRIO - PRZEŁĄCZNIK 3 PRĘDKOŚCI DO MONTAŻU NAŚCIENNEGO I PODTYNKOWEGO WEWNĄTRZ STANDARDOWEJ PUSZKI UNI503	12869	16150 - 16151 - 16163 - 16152 - 16164 16165 - 16166 - 16167
	IRM5 2B - 5-POZYCYJNY REGULATOR PRĘDKOŚCI TYPU AUTOTRANSFORMATOR, PRZEZNACZONY DO STEROWANIA JEDNOFAZOWYMI SILNIKAMI ASYNCHRONICZNYMI	12861	16097

AKCESORIA NA ŻĄDANIE

MODEL	OPIS	KOD	PASUJĄCE PRODUKTY	
	CA-MU - WSPORNIKI MONTAŻOWE	22674	WSZYSTKIE MODELE	
		100	22750	16150 - 16107
		125	22755	16151 - 16108
	CA-G - KRATKA OCHRONNA	150	22760	16152 - 16163 - 16109 - 16153
		200	22765	16165 - 16155
		250	22770	16166 - 16156
		315	22775	16167 - 16157 - 16097

CA ES

Metalowe wentylatory odśrodkowe, wersja "Energy Saving"

Wentylatory kanałowe o przepływie mieszanym, wykonane z malowanej blachy stalowej i wyposażone w 2-biegowe silniki bezszczotkowe. Montowane w sufitach podwieszanych lub na poddaszach, stanowią idealne rozwiązanie do wentylacji pomieszczeń mieszkalnych, handlowych lub przemysłowych (kuchnie, toalety, laboratoria, bary, restauracje, pralnie, sklepy itp.), łącząc ich pomijalny wpływ wizualny na otoczenie, ze szczególnie niskim zużyciem energii.

WERSJE

8 modeli, o średnicach nominalnych od 100 do 315 mm.

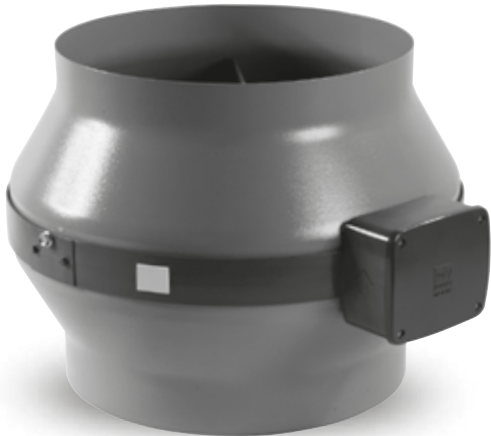

CECHY GŁÓWNE

- Wysokowydajne silniki EC (bezsztotkowe), których pracę można regulować w sposób ciągły (sygnał 0-10 V), lub ustawić prędkość pracy podczas instalacji i regulować w razie potrzeby.
- Budowa dostosowana do trudnych warunków atmosferycznych i wysokich temperatur.
- Wsporniki w standardzie.
- Wysoki stopień ochrony przed kurzem i wodą, umożliwiający bezpieczne użytkowanie w środowiskach przemysłowych.
- Szeroki zakres temperatur pracy ciągłej (-25 °C / + 50 °C).
- Możliwość montażu poziomego, pionowego lub ukośnego.

WŁAŚCIWOŚCI TECHNICZNE

- Obudowa z fosforanowanej blachy stalowej, pokrytej farbą poliesterową, chroniącą przed surowymi warunkami atmosferycznymi.
- Uchwyt silnika wbudowany w skrzynki, zawierające sterowniki silnika i żeberka uzdatniacza przepływu, wykonany z samogasnącej żywicy z tworzywa sztucznego (V0).
- Dwubiegowe silniki EC (bezsztotkowe) z zabezpieczeniem przed przeciążeniem termicznym i wałami obracającymi się na łożyskach kulkowych, gwarantując długotrwałą (co najmniej 40 000 h), ciągłą pracę przy maksymalnej temperaturze. Możliwość płynnej regulacji prędkości za pomocą potencjometrów (sygnał 0-10V).
- Zakrzywione do tyłu, odporne na wysoką temperaturę wirniki z żywicy z tworzywa sztucznego, wzmocnione włóknem szklanym, aby połączyć wytrzymałość konstrukcyjną i stabilność wymiarową.
- Wsporniki z ocynkowanej blachy stalowej, do montażu na ścianie, suficie i suficie podwieszanym.
- Możliwość podłączenia do zdalnych czujników temperatury otoczenia, wilgotności, dymu i ruchu (opcjonalnie).
- Stopień ochrony przed pyłami i wodą: IP44 (urządzenie w kanale).
- Klasa izolacji: II .

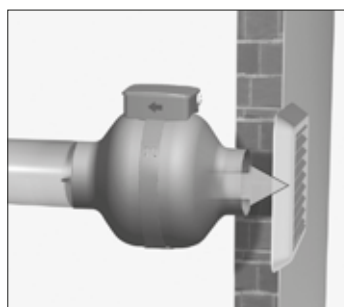



DANE TECHNICZNE

Model	Kod	V..50	W min/max	A min/max	RPM min/max	Max przepływ powietrza		Max ciśnienie		LP DB(A) 3m* max	Max °C	KG
						m³/h min/max	l/s min/max	mmH ₂ O min/max	Pa min/max			
CA 100 ES	16200	220-240	3 80	0,05 0,7	300 2720	33 385	9 107	0,5 52	5 510	46,9	50	2,7
CA 125 ES	16201	220-240	3 80	0,05 0,7	300 2650	52 520	14 144	0,5 47	5 461	49,7	50	2,6
CA 150 ES	16203	220-240	3 120	0,05 1,0	300 2250	100 800	28 222	0,7 100	7 490	48,1	50	4,5
CA 150 Q ES	16202	220-240	3 80	0,05 0,7	300 2670	56 560	16 156	5 45	5 441	49,6	50	2,6
CA 160 ES	16204	220-240	3 120	0,05 1	300 2240	110 900	31 250	0,7 50	7 490	48,1	50	4,6
CA 200 ES	16205	220-240	3 120	0,05 1	300 2280	125 1140	35 317	0,7 50	7 490	47,6	50	4,6
CA 250 ES	16206	220-240	4,5 140	0,05 1,1	300 2500	130 1300	36 361	0,7 60	7 588	40,1	50	4,9
CA 315 ES	16207	220-240	4,5 160	0,05 1,3	300 2380	170 1600	47 444	0,8 62	8 608	39,7	50	6,9

* Poziom ciśnienia akustycznego mierzony w odległości 3 m w warunkach pola swobodnego, zgodnie z normą EN ISO 9614.

DANE ENERGETYCZNE ZGODNIE Z ROZPORZĄDZENIEM NR 1254/2014/UE

	JEDNOSTKA MIARY	CA 100 ES	CA 125 ES	CA 150 ES	CA 150 Q ES
KOD		16200	16201	16203	16202
Nazwa dostawcy lub znak towarowy	-	Vortice	Vortice	Vortice	Vortice
SFPint (jednostkowa moc wentylatora)	W(m³/s)	437,72	184,03	211,41	2121,69
Deklarowany typ jednostki wentylacyjnej	-	NRVU-U**	NRVU-U**	NRVU-U**	NRVU-U**
Rodzaj napędu	-	MSD***	MSD***	MSD***	MSD***
Rodzaj systemu odzysku ciepła HRS	-	Brak	Brak	Brak	Brak
Nominalne natężenie przepływu NRVU	m³/s	0,079	0,078	0,138	0,078
Efektywny pobór mocy elektrycznej	kW	0,08	0,078	0,12	0,084
Prędkość czołowa przy projektowym natężeniu przepływu	m/s	10,044	6,338	7,797	4,401
Nominalne ciśnienie zewnętrzne (Δps, ext)	Pa	162	235	197	233
Spadek ciśnienia wewnętrznego elementów wentylacyjnych (Δps,int)	Pa	123	53	63	57
Spadek ciśnienia wewnętrznego elementów niewentylacyjnych (Δps,add)	Pa	0	0	0	0
Sprawność statyczna wentylatorów, zgodnie z Rozporządzeniem (UE) N. 327/2011	%	28,1	28,8	29,8	26,8
Max. wskaźnik przecieków wewnętrznych obudowy jednostek wentylacyjnych	%	NA*	NA*	NA*	NA*
Max. wskaźnik przecieków zewnętrznych obudowy jednostek wentylacyjnych	%	2,3	2,4	3,9	2,4
Wydajność energetyczna lub klasyfikacja filtrów	-	NA*	NA*	NA*	NA*
Opis wizualnego ostrzeżenia nt. filtru	-	NA*	NA*	NA*	NA*
Poziom mocy akustycznej obudowy	LWA[dB(A)]	NA*	NA*	NA*	NA*

*NA: Nie dotyczy - **NRVU-U: Jednostka wentylacji niemieszkalnej - jednokierunkowa - ***MSD: Napęd wielobiegowy

CA ES
KANAŁOWE WENTYLATORY ODŚRODKOWE - METALOWE, "ENERGY SAVING"

DANE ENERGETYCZNE ZGODNIE Z ROZPORZĄDZENIEM NR 1254/2014/UE

	JEDNOSTKA MIARY	CA 160 ES	CA 200 ES	CA 250 ES	CA 315 ES
KOD		16204	16205	16206	16207
Nazwa dostawcy lub znak towarowy	-	Vortice	Vortice	Vortice	Vortice
SFPint (jednostkowa moc wentylatora)	W(m ³ /s)	145,21	51,37	35,61	24,32
Deklarowany typ jednostki wentylacyjnej	-	NRVU-U**	NRVU-U**	NRVU-U**	NRVU-U**
Rodzaj napędu	-	MSD***	MSD***	MSD***	MSD***
Rodzaj systemu odzysku ciepła HRS	-	None	None	None	None
Nominalne natężenie przepływu NRVU	m ³ /s	0,140	0,142	0,225	0,236
Efektywny pobór mocy elektrycznej	kW	0,119	0,123	0,144	0,172
Prędkość czołowa przy projektowym natężeniu przepływu	m/s	6,963	4,518	4,578	3,023
Nominalne ciśnienie zewnętrzne (Δp_s , ext)	Pa	214	238	203	232
Spadek ciśnienia wewnętrznych elementów wentylacyjnych (Δp_s , int)	Pa	44	15	12	8
Spadek ciśnienia wewnętrznych elementów niewentylacyjnych (Δp_s , add)	Pa	0	0	0	0
Sprawność statyczna wentylatorów, zgodnie z Rozporządzeniem (UE) N. 327/2011	%	30,3	29,2	33,7	32,9
Max. wskaźnik przecieków wewnętrznych obudowy jednostek wentylacyjnych	%	NA*	NA*	NA*	NA*
Max. wskaźnik przecieków zewnętrznych obudowy jednostek wentylacyjnych	%	3,8	3,8	1,8	1,7
Wydajność energetyczna lub klasyfikacja filtrów	-	NA*	NA*	NA*	NA*
Opis wizualnego ostrzeżenia nt. filtru	-	NA*	NA*	NA*	NA*
Poziom mocy akustycznej obudowy	LWA[dB(A)]	NA*	NA*	NA*	NA*

*NA: Nie dotyczy- **NRVU-U: Jednostka wentylacji niemieszkalnej - jednokierunkowa - ***MSD: Napęd wielobiegowy

WYMIARY

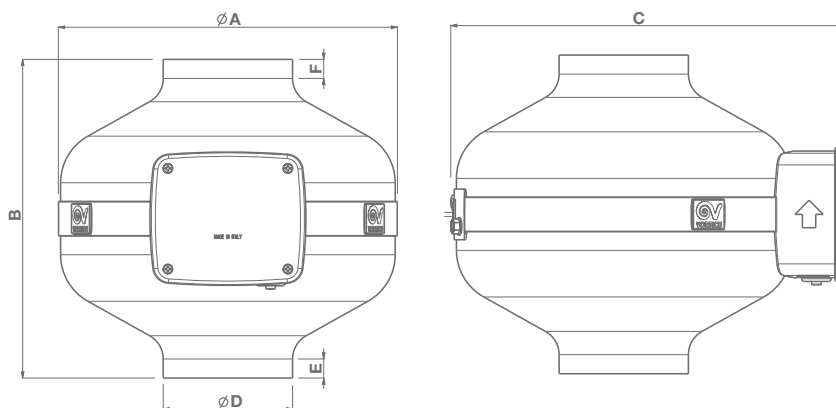

MODEL	$\varnothing A$	B	C	$\varnothing D$	E	F
CA 100 ES	255	239	330	97	15	15
CA 125 ES	255	239	330	122	23	23
CA 150 ES	347	275	422	147	17	17
CA 150 Q ES	255	239	330	147	30	30
CA 160 ES	347	275	422	157	18	18
CA 200 ES	347	275	422	197	20	17
CA 250 ES	347	267	392	247	30	35
CA 315 ES	406	362	455	315	35	30

Wymiary (mm)



KRZYWE WYDAJNOŚCI

CA 100 ES

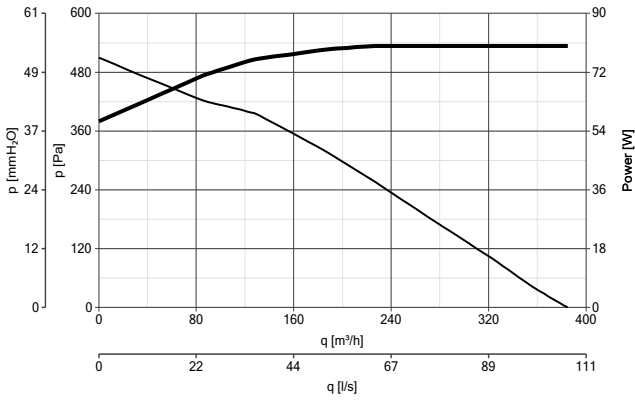

CA 125 ES

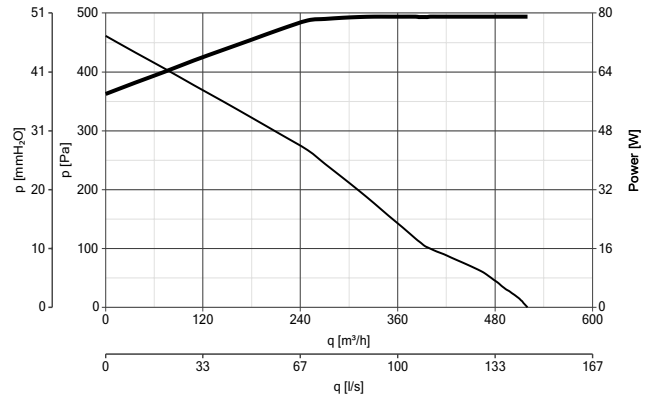

CA 150 ES

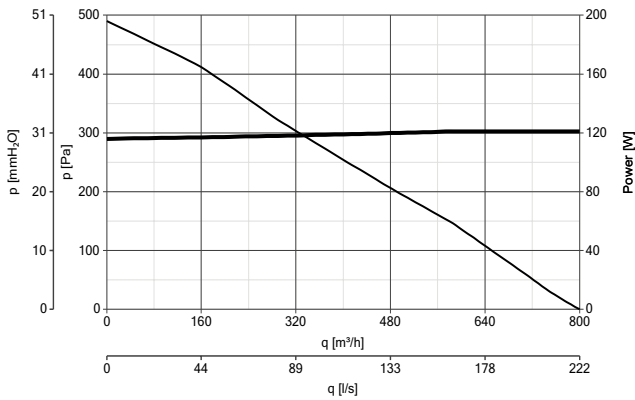

CA 150 Q ES

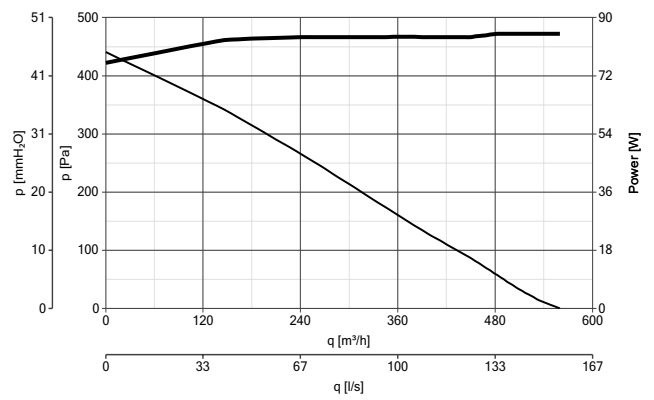

CA 160 ES

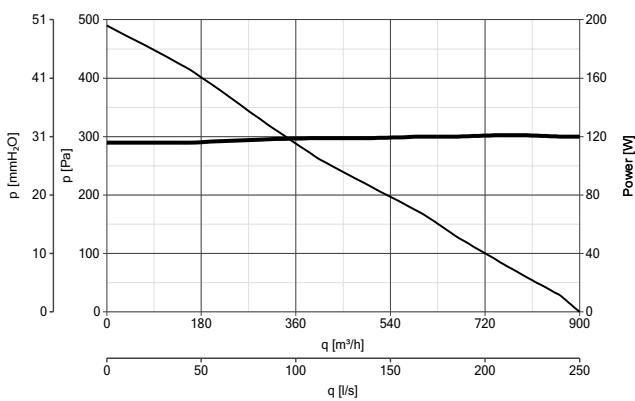

CA 200 ES

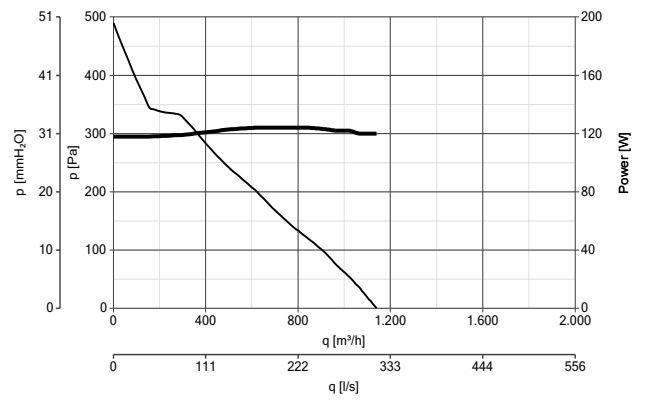

— Zużycie energii
— Krzywe wydajności



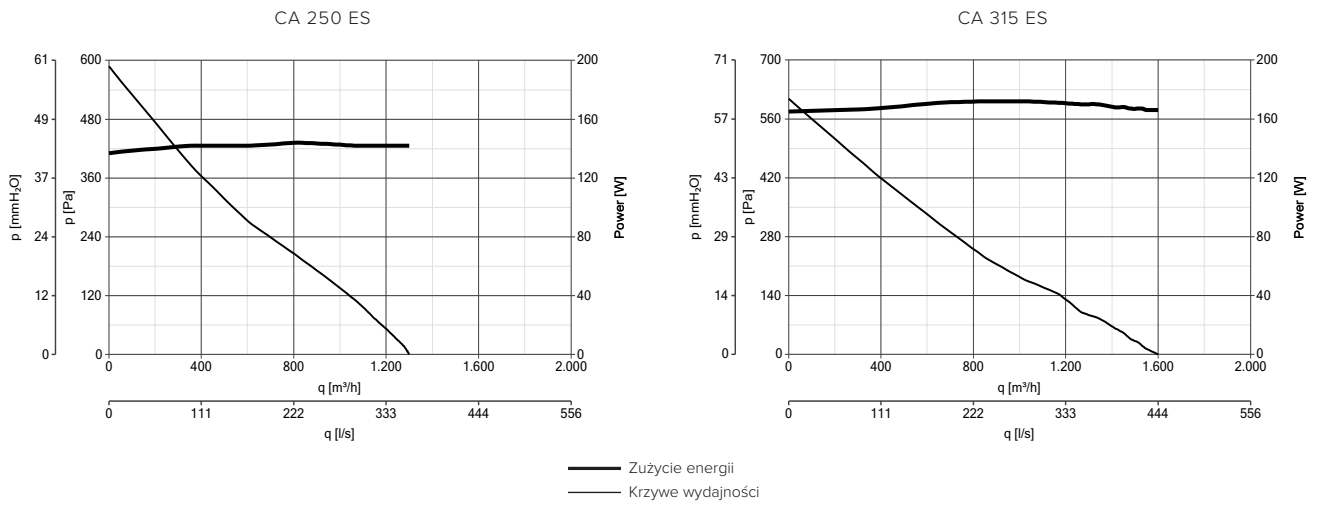

CA ES
 KANAŁOWE WENTYLATORY ODŚRODKKOWE - METALOWE, "ENERGY SAVING"

KRZYWE WYDAJNOŚCI







STEROWNIKI

MODEL	OPIS	KOD	PASUJĄCE PRODUKTY
	POT-IT - POTENCJOMETR	12826	WSZYSTKIE MODELE
	POT - POTENCJOMETR	12828	WSZYSTKIE MODELE
	DUO - PRZEŁĄCZNIK 2 PRĘDKOŚCI	22914	WSZYSTKIE MODELE
	C TEMP - CZUJNIK TEMPERATURY	12992	WSZYSTKIE MODELE
	C SMOKE - CZUJNIK JAKOŚCI POWIETRZA	12993	WSZYSTKIE MODELE
	C HCS - CZUJNIK WILGOTNOŚCI	12994	WSZYSTKIE MODELE
	C PIR - PASYWNY CZUJNIK PODCZERWIENI (CZUJNIK RUCHU)	12998	WSZYSTKIE MODELE
	C TIMER - TIMER	12999	WSZYSTKIE MODELE

AKCESORIA NA ŻĄDANIE

MODELS	DESCRIPTION	KOD	PASUJĄCE PRODUKTY
	CA-MU - WSPORNIKI MONTAŻOWE	22674	WSZYSTKIE MODELE
		100	22750 16200
		125	22755 16201
		150	22760 16202 - 16203
		160	22762 16204
		200	22765 16205
		250	22770 16206
		315	22775 16207
	CA-G - KRATKA OCHRONNA		



CA WE D E

Wentylatory z malowanej blachy stalowej o przepływie mieszanym

Wentylatory kanałowe o mieszanym przepływie z malowanej blachy stalowej, przeznaczone do montażu zewnętrznego. Idealne, ciche rozwiązanie do wentylacji pomieszczeń mieszkalnych lub komercyjnych (kuchnie, toalety, laboratoria, bary, restauracje, pralnie, sklepy itp.), o niskim wpływie wizualnym na otoczenie.

WERSJE

6 modeli, o średnicach od 100 do 200 mm.

CECHY GŁÓWNE

- Budowa dostosowana do trudnych warunków atmosferycznych i wysokich temperatur.
- Zaprojektowany w sposób minimalizujący hałas w środowisku pracy.
- Automatyczne zamykanie dopływu powietrza, aby zapobiec ponownemu przedostawaniu się powietrza i przedostawaniu się ciał obcych.
- W pełni zgodny z Rozporządzeniem ErP 2018 N. 1253/2014.

WŁAŚCIWOŚCI TECHNICZNE

- Frontowa osłona wentylatora wykonana z blachy stalowej, pomalowanej farbą poliestrową, chroniącą przed surowymi warunkami atmosferycznymi. Króćce tłoczne wyposażone w kratkę ochronną z automatycznym mechanizmem sprężynowym, zapobiegającym przedostawaniu się ciał obcych.
- Tylne kołnierze z żywicy z tworzywa sztucznego z dodatkiem mineralnym, tłumiące wibracje i hałas..
- Wentylatory 3-biegowe, które mogą być regulowane za pomocą opcjonalnego urządzenia TRIO-CA (kod 12869), składające się z:
 - Silników prądu przemiennego AC, z zabezpieczeniem przed przeciążeniem termicznym i wałami obracającymi się na łożyskach kulkowych, aby zapewnić długotrwałą i ciągłą (co najmniej 40 000 h) pracę, przy maksymalnej temperaturze.
 - Zakrzywionych do tyłu, odpornych na ciepło wirników łopatkowych z żywicy z tworzywa sztucznego, wzmocnionych włóknem szklanym, aby połączyć wytrzymałość konstrukcyjną i stabilność wymiarową.
- Możliwość podłączenia do zdalnych czujników temperatury otoczenia, wilgotności, dymu i ruchu (opcjonalnie).
- Wydajność i bezpieczeństwo certyfikowane przez instytucję zewnętrzną (IMQ).
- Stopień ochrony przed wodą: IPX5.
- Klasa izolacji: II .





DANE TECHNICZNE

Model	Kod	V _{n50}	Max przepływ powietrza					Max ciśnienie		LP DB(A) 3m	Max °C	KG
			W min/med/max	A min/med/max	RPM min/med/max	m ³ /h min/med/max	l/s min/med/max	mmH ₂ O min/med/max	Pa min/med/max			
CA 100 WED	16091	220-240	12 24 50	0,13 0,18 0,23	925 1515 2390	68 150 252	18,8 41,6 70	18,3 37,4 38,6	180 366,4 379,4	38,3 - 50,1	60	4,5
CA 125 WED	16092	220-240	12 24 50	0,13 0,18 0,23	880 1400 2350	85 175 328	23,6 48,6 91,1	15,3 34,3 36,7	150,4 336,3 359,5	36,3 - 49,5	60	4,5
CA 150 Q WED	16093	220-240	12 57 50	0,13 0,18 0,23	870 1410 2345	95 190 350	26,3 52,7 97,2	12,4 33,0 36,7	121,6 324 360	37,1 - 49,5	60	4,5
CA 150 WEDE	16087	230	38 100	0,36 0,44 0,44	1015 1455 2520	215 335 625	59,7 93 173,1	27,2 42,1 45,5	267,1 413,6 446,6	23,1 - 42,9	55	8
CA 160 WEDE	16088	230	38 57 100	0,36 0,44 0,44	1060 1475 2490	235 362 660	65,2 100,5 183,3	30,1 43,4 45,2	295,7 425,8 443,9	22 - 37,5	55	8
CA 200 WEDE	16089	230	38 53 100	0,36 0,44 0,44	1100 1460 2495	245 353 680	60 90 188,8	24,9 38,9 44,3	244,4 381,7 434,3	20,9 - 39,1	55	8

* Poziom ciśnienia akustycznego mierzony w odległości 3 m, w warunkach pola swobodnego, zgodnie z normą EN ISO 9614.

DANE ENERGETYCZNE ZGODNIE Z ROZPORZĄDZENIEM NR 1254/2014/UE

	JEDNOSTKA MIARY	CA 100 WED	CA 125 WED	CA 150 Q WED	CA 150 WEDE	CA 160 WEDE	CA 200 WEDE
KOD		16091	16092	16093	16087	16088	16089
Nazwa dostawcy lub znak towarowy	-	Vortice	Vortice	Vortice	Vortice	Vortice	Vortice
SFPint (jednostkowa moc wentylatora)	W(m ³ /s)	NA*	NA*	NA*	NA*	NA*	NA*
Deklarowana typ jednostki wentylacyjnej	-	NRVU-U**	NRVU-U**	NRVU-U**	NRVU-U**	NRVU-U**	NRVU-U**
Rodzaj napędu	-	MSD***	MSD***	MSD***	MSD***	MSD***	MSD***
Rodzaj systemu odzysku ciepła HRS	-	Brak	Brak	Brak	Brak	Brak	Brak
Nominalne natężenie przepływu NRVU	m ³ /s	0,06328	0,08097	0,09533	0,17219	0,18325	0,18492
Efektywny pobór mocy elektrycznej	kW	0,052	0,053	0,053	0,104	0,105	0,103
Prędkość czołowa przy projektowym natężeniu przepływu	m/s	8,05678	6,59821	5,39476	9,74421	9,11411	5,88608
Nominalne ciśnienie zewnętrzne (Δps, ext)	Pa	471	314	20	69	20	98
Spadek ciśnienia wewnętrznego elementów wentylacyjnych (Δps,int)	Pa	-234	-121	144	157	187	107
Spadek ciśnienia wewnętrznego elementów niewentylacyjnych (Δps,add)	Pa	0	0	0	0	0	0
Sprawność statyczna wentylatorów, zgodnie z Rozporządzeniem (UE) N. 327/2011	%	28,8	29,5	29,5	37,4	36,1	36,8
Max. wskaźnik przecieków wewnętrznych obudowy jednostek wentylacyjnych	%	NA*	NA*	NA*	NA*	NA*	NA*
Max. wskaźnik przecieków zewnętrznych obudowy jednostek wentylacyjnych	%	NA*	NA*	NA*	NA*	NA*	NA*
Wydajność energetyczna lub klasyfikacja filtrów	-	NA*	NA*	NA*	NA*	NA*	NA*
Opis wizualnego ostrzeżenia nt. filtra	-	NA*	NA*	NA*	NA*	NA*	NA*
Poziom mocy akustycznej obudowy	LWA[dB(A)]	50	50	50	43	38	39

*NA: Nie dotyczy - **NRVU-U: Jednostka wentylacji niemieszkalnej - jednokierunkowa - ***MSD: Napęd wielobiegowy

CA WE D
KANAŁOWE WENTYLATORY O PRZEPLYWIE MIESZANYM, DO ZEWNĘTRZNEGO MONTAŻU ŚCIENNEGO

WYMIARY

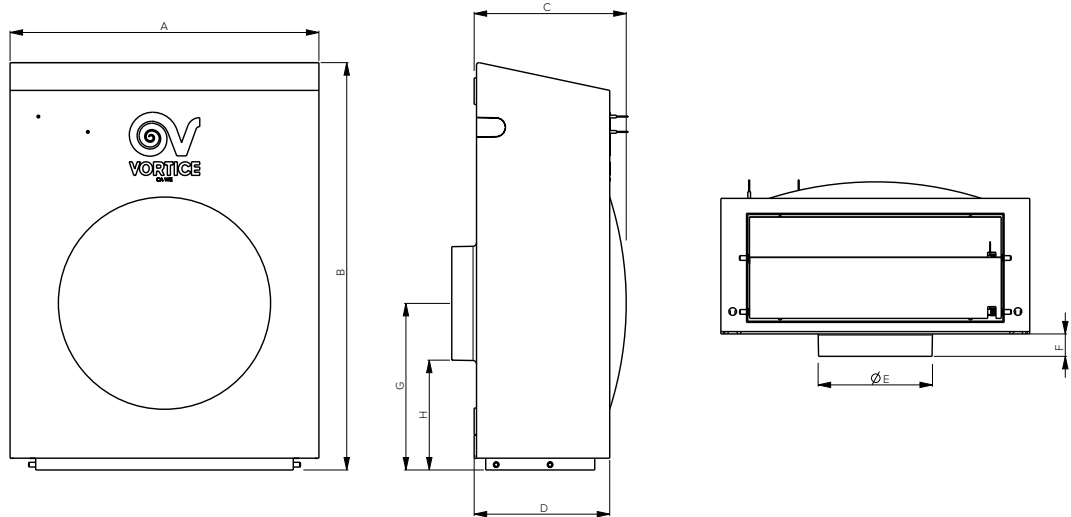

MODEL	A	B	C	D	ØE	F	G	H
CA 100 WE D	262	345	127	113	97	20	142	93
CA 125 WE D	262	345	127	113	122	20	142	80,5
CA 150 Q WE D	262	345	127	113	147	20	142	68
CA 150 WE DE	360	430	173	155	147	20	180	106
CA 160 WE DE	360	430	173	155	157	20	180	101
CA 200 WE DE	360	430	173	155	157	20	180	81

Wymiary (mm)

KRZYWE WYDAJNOŚCI

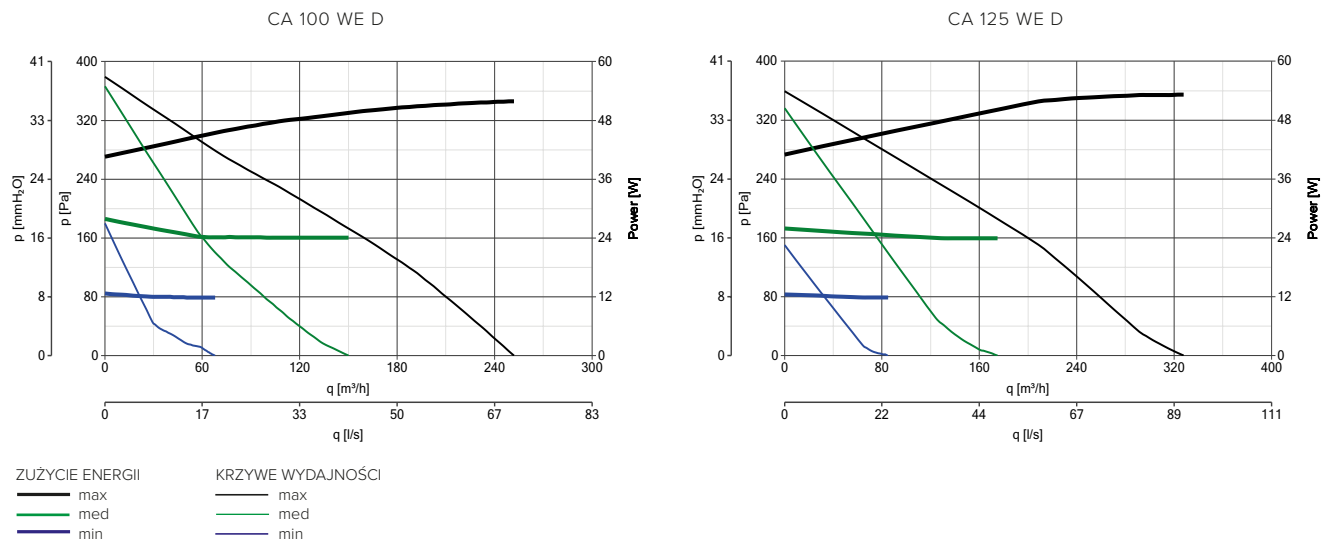



KRZYWE WYDAJNOŚCI

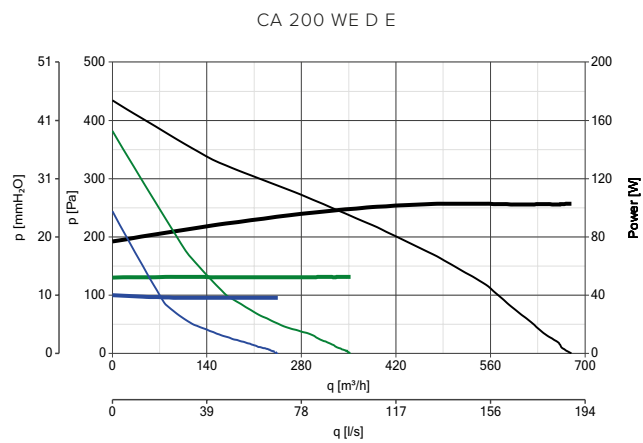
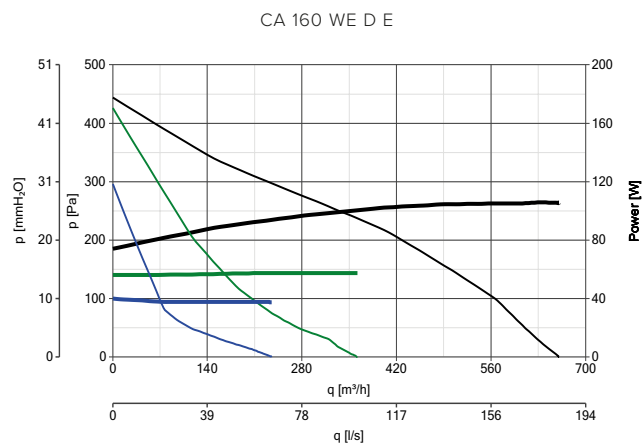
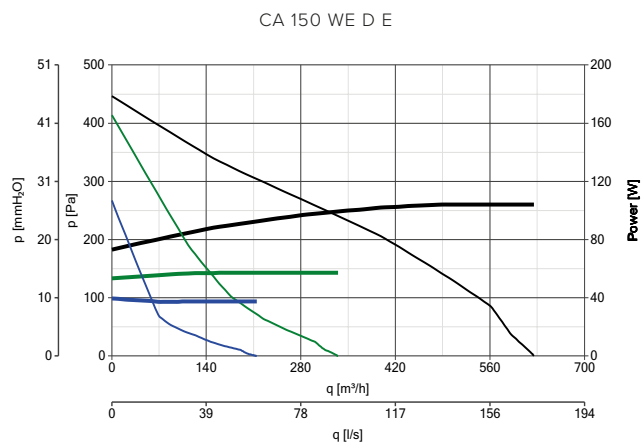
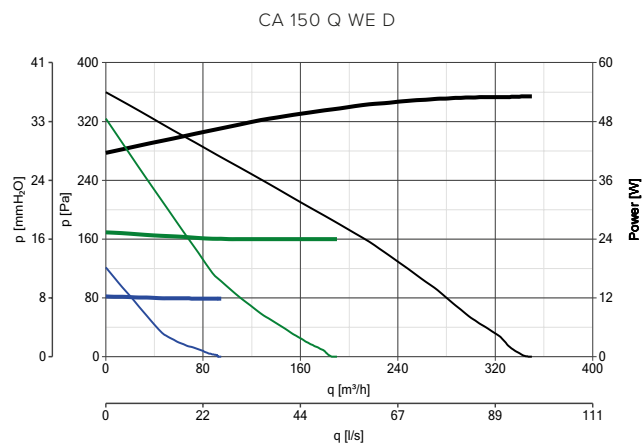





ZUŻYCIE ENERGII

— max
— med
— min

KRZYWE WYDAJNOŚCI

— max
— med
— min

STEROWNIKI

MODEL	OPIS	KOD	PASUJĄCE PRODUKTY
	C 1.5 - ELEKTRONICZNY REGULATOR PRĘDKOŚCI 1.5 A	12966	WSZYSTKIE MODELE
	C 2.5 - ELEKTRONICZNY REGULATOR PRĘDKOŚCI 2.5 A	12967	WSZYSTKIE MODELE
	KIT SCB - ADAPTER DO ZABUDOWY	22481	12966 - 12967
	TRIO - PRZEŁĄCZNIK 3 PRĘDKOŚCI DO MONTAŻU NAŚCIENNEGO I PODTYNKOWEGO WEWNĄTRZ STANDARDOWEJ PUSZKI UNI503	12869	WSZYSTKIE MODELE

CA MD E W

Wentylatory z blachy stalowej o przepływie mieszanym, do montażu ściennego

Wentylatory ścienne, o przepływie mieszanym, wykonane z blachy stalowej. Montaż na końcu kanału wentylacyjnego skutecznie zaspokaja potrzeby wentylacyjne pomieszczeń komercyjnych lub przemysłowych (laboratoria, bary, restauracje, pralnie, siłownie itp.)

WERSJE

9 modeli, o średnicach nominalnych od 100 do 315 mm.



CECHY GŁÓWNE

- Budowa dostosowana do trudnych warunków atmosferycznych i wysokich temperatur.
- Niezawodny i łatwy w utrzymaniu.
- Szeroki zakres temperatur pracy ciągłej.
- W pełni zgodny z Rozporządzeniem ErP 2018 N. 1253/2014.

WŁAŚCIWOŚCI TECHNICZNE

- Obudowa z fosforanowanej blachy stalowej oraz płyty mocujące do ściany, pomalowane farbą poliestrową chroniącą przed surowymi warunkami atmosferycznymi.
- Uchwyt silnika wbudowany w skrzynki, zawierające zaciski przyłącza sieciowego i uzdatniacz przepływu, wykonany z samogasnącej żywicy z tworzywa sztucznego (V0).
- Wentylatory 3-biegowe, które mogą być regulowane za pomocą urządzenia TRIO-CA (kod 12869), składające się z:
 - Silników prądu przemiennego AC, z zabezpieczeniem przed przeciążeniem termicznym i wałami obracającymi się na łożyskach kulkowych, aby zapewnić długotrwałą i ciągłą pracę (co najmniej 30 000 h) przy maksymalnej temperaturze.
 - Zakrzywionych do tyłu, odpornych na ciepło wirników łopatkowych z żywicy z tworzywa sztucznego, wzmocnionych włóknem szklanym, aby połączyć wytrzymałość konstrukcyjną i stabilność wymiarową.
- Możliwość podłączenia do zdalnych czujników temperatury otoczenia, wilgotności, dymu i ruchu (opcjonalnie).
- Wydajność i bezpieczeństwo certyfikowane przez instytucję zewnętrzną (IMQ).
- Stopień ochrony przed pyłem i wodą: IP44 (urządzenie w kanale).
- Klasa izolacji: II .



DANE TECHNICZNE

Model	Kod	V _n 50/60	Max przepływ powietrza					Max ciśnienie		LP DB(A) 3m*	Max °C	KG
			W	A	RPM	m ³ /h	l/s	mmH ₂ O	Pa			
			min/med/max	min/med/max	min/med/max	min/med/max	min/med/max	min/med/max	min/med/max			
CA100MDEW	16120	220-240	25 24 85	0,13 0,18 0,23	970 1650 2450	160 262 400	44,4 72,7 111,1	26,8 38,8 38,8	262,2 380,1 380,1	19,2 - 35,7	50	3,7
CA125MDEW	16121	220-240	25 24 85	0,13 0,18 0,23	935 1660 2445	160 295 445	44,4 81,9 123,6	13,9 34,5 36,2	136,5 338,0 355,9	25,5 - 39,4	50	3,8
CA150QMDEW	16122	220-240	25 24 85	0,13 0,18 0,23	965 1615 2435	168 295 455	46,6 81,9 126,3	71 21 32,5	69,5 206,0 318,7	28,3 - 38	50	4,8
CA150MDEW	16133	220-240	39 50 85	0,34 0,35 0,38	1740 2230 2690	400 510 617	111,1 141,6 171,3	31,6 40,0 43,8	310,4 392,6 429,7	41,4 - 53,3	55	4,8
CA160MDEW	16134	220-240	38 50 85	0,35 0,35 0,38	1570 2120 2680	385,8 515 665	107,1 143 184,7	28 37,8 42,4	275,1 370,8 416,7	43 - 53	55	6,2
CA200MDEW	16135	220-240	39 50 90	0,35 0,35 0,40	1455 1960 2630	455 635 825	126,3 176,3 229,1	34,3 42,2 44	337,1 413,6 432,3	37,9 - 48,2	55	6
CA250MDEW	16136	220-240	48 79 130	0,48 0,57 0,55	1340 2015 2675	500 760 1030	138,8 211,1 286,1	34,9 52,8 55,9	342,3 518,4 548,3	31,6 - 50,8	50	6,2
CA315MDEW	16137	220-240	48 79 120	0,48 0,57 0,55	1335 2020 2670	490 765 1030	136,1 212,5 286,1	35,7 54,5 58,2	350,5 534,8 570,8	41,2 - 51,4	50	9,4
CA315MSEW	16099	220-240	190	0,84	2800	1550	430	67	653	54	45	6,6

NEW

* Poziom ciśnienia akustycznego mierzony w odległości 3 m w warunkach pola swobodnego, zgodnie z normą EN ISO 9614.

DANE ENERGETYCZNE ZGODNIE Z ROZPORZĄDZENIEM NR 1254/2014/UE

	JEDNOSTKA MIARY	CA 100 MDEW	CA 125 MDEW	CA 150 Q MDEW	CA 150 MDEW
KOD		16120	16121	16122	16133
Nazwa dostawcy lub znak towarowy	-	Vortice	Vortice	Vortice	Vortice
SFPint (jednostkowa moc wentylatora)	W(m ³ /s)	NA*	NA*	NA*	NA*
larowany typ jednostki wentylacyjnej	-	NRVU-U**	NRVU-U**	NRVU-U**	NRVU-U**
Rodzaj napędu	-	MSD***	MSD***	MSD***	MSD***
Rodzaj systemu odzysku ciepła HRS	-	Brak	Brak	Brak	Brak
Nominalne natężenie przepływu NRVU	m ³ /s	0,10994	0,12206	0,12328	0,17025
Efektywny pobór mocy elektrycznej	kW	0,050	0,050	0,050	0,081
Prędkość czołowa przy projektowym natężeniu przepływu	m/s	13,99856	9,94598	6,97610	9,63418
Nominalne ciśnienie zewnętrzne (Δps, ext)	Pa	88	108	137	59
Spadek ciśnienia wewnętrznego elementów wentylacyjnych (Δps,int)	Pa	44	-6	-40	171
Spadek ciśnienia wewnętrznego elementów niewentylacyjnych (Δps,add)	Pa	0	0	0	0
Sprawność statyczna wentylatorów, zgodnie z Rozporządzeniem (UE) N. 327/2011	%	29,0	24,9	23,9	48,2
Max. wskaźnik przecieków wewnętrznych obudowy jednostek wentylacyjnych	%	NA*	NA*	NA*	NA*
Max. wskaźnik przecieków zewnętrznych obudowy jednostek wentylacyjnych	%	NA*	NA*	NA*	NA*
Wydajność energetyczna lub klasyfikacja filtrów	-	NA*	NA*	NA*	NA*
Opis wizualnego ostrzeżenia nt. filtru	-	NA*	NA*	NA*	NA*
Poziom mocy akustycznej obudowy	LWA[dB(A)]	36	39	38	53

*NA: Nie dotyczy - **RVU-U: Jednostka wentylacji niemieszkalnej - jednokierunkowa - ***MSD: Napęd wielobiegowy

CA MD E W
WENTYLATORY Z BLACHY STALOWEJ O PRZEPŁYWIE MIESZANYM

DANE ENERGETYCZNE ZGODNIE Z ROZPORZĄDZENIEM NR 1254/2014/UE

	JEDNOSTKA MIARY	CA 160 MD E W	CA 200 MD E W	CA 250 MD E W	CA 315 MD E W	CA 315 MD SE W
KOD		16134	16135	16136	16137	16099
Nazwa dostawcy lub znak towarowy	-	Vortice	Vortice	Vortice	Vortice	Vortice
SFPint (jednostkowa moc wentylatora)	W(m ³ /s)	NA*	NA*	NA*	NA*	206,48
Deklarowany typ jednostki wentylacyjnej	-	NRVU-U**	NRVU-U**	NRVU-U**	NRVU-U**	NRVU-U**
Rodzaj napędu	-	MSD***	MSD***	MSD***	MSD***	MSD***
Rodzaj systemu odzysku ciepła HRS	-	Brak	Brak	Brak	Brak	Brak
Nominalne natężenie przepływu NRVU	m ³ /s	0,18356	0,22633	0,28222	0,28083	0,379
Efektywny pobór mocy elektrycznej	kW	0,083	0,088	0,127	0,127	0,216
Prędkość czołowa przy projektowym natężeniu przepływu	m/s	9,12931	7,20442	5,74939	3,60361	4,8582
Nominalne ciśnienie zewnętrzne ($\Delta p_s, ext$)	Pa	49	128	108	128	135
Spadek ciśnienia wewnętrznych elementów wentylacyjnych ($\Delta p_s, int$)	Pa	158	-16	25	8	75
Spadek ciśnienia wewnętrznych elementów niewentylacyjnych ($\Delta p_s, add$)	Pa	0	0	0	0	0
Sprawność statyczna wentylatorów, zgodnie z Rozporządzeniem (UE) N. 327/2011	%	45,9	28,7	29,6	30,0	37
Max. wskaźnik przecieków wewnętrznych obudowy jednostek wentylacyjnych	%	NA*	NA*	NA*	NA*	NA*
Max. wskaźnik przecieków zewnętrznych obudowy jednostek wentylacyjnych	%	NA*	NA*	NA*	NA*	0,5
Wydajność energetyczna lub klasyfikacja filtrów	-	NA*	NA*	NA*	NA*	NA*
Opis wizualnego ostrzeżenia nt. filtru	-	NA*	NA*	NA*	NA*	NA*
Poziom mocy akustycznej obudowy	LWA[dB(A)]	53	48	51	51	71

*NA: Nie dotyczy - **NRVU-U: Jednostka wentylacji niemieszkalnej - jednokierunkowa - ***MSD: Napęd wielobiegowy





WYMIARY

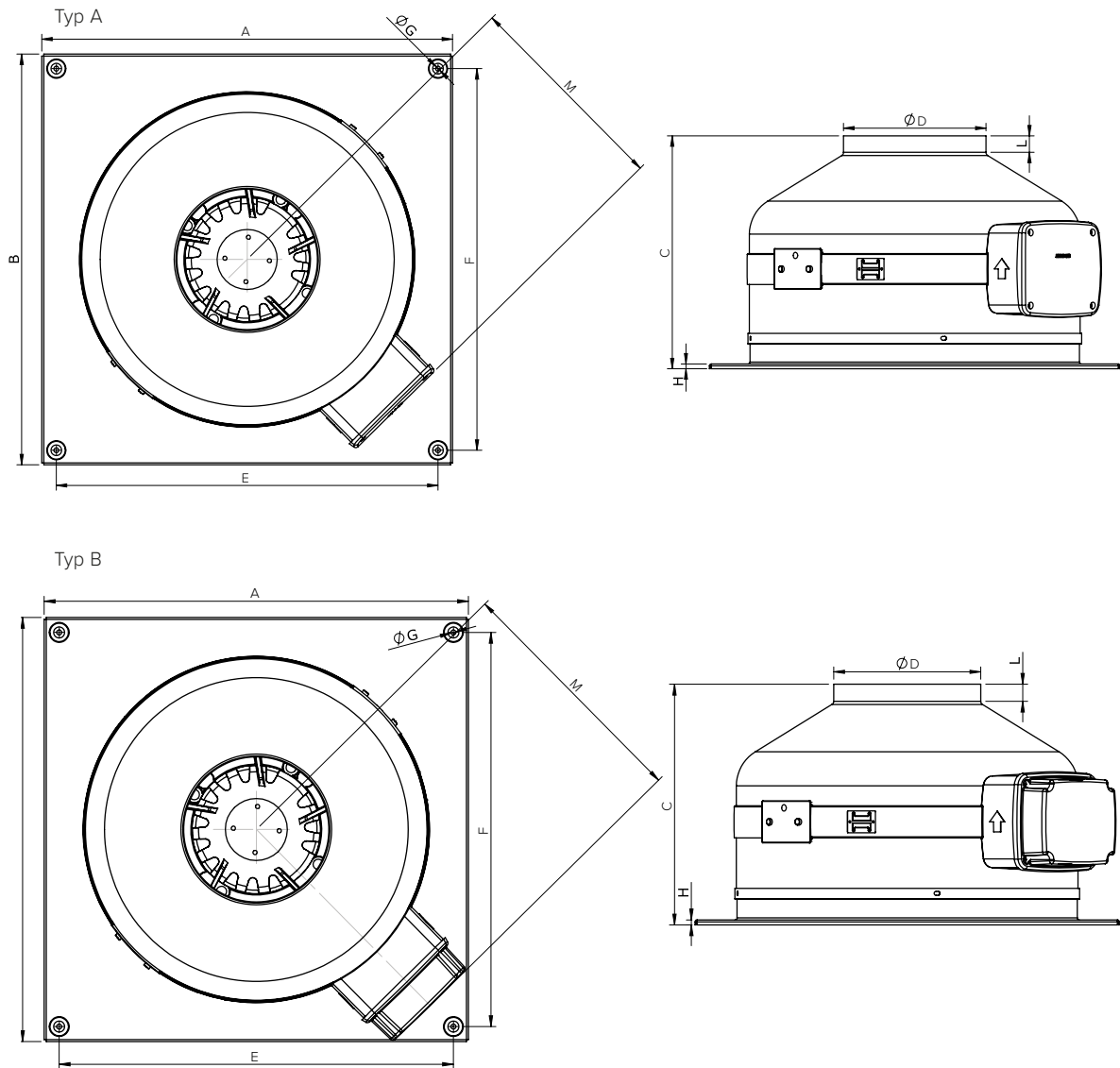

MODEL	TYP	ØA	B	C	ØD	E	F	G	H	L	M
CA 100 MD E W	B	334	334	210	97	304	304	5	5	15	198
CA 125 MD E W	B	334	334	210	122	304	304	5	5	23	198
CA 150 Q MD E W	B	334	334	210	147	304	304	5	5	30	198
CA 150 MD E W	A	424	424	245	147	394	394	5	5	17	220
CA 160 MD E W	A	424	424	245	157	394	394	5	5	18	220
CA 200 MD E W	A	424	424	245	197	394	394	5	5	20	220
CA 250 MD E W	B	424	424	237	247	394	394	5	5	38	250
CA 315 MD E W	A	489	489	260	312	459	459	5	5	36	252
CA 315 MD SE W	A	489	489	268	312	459	459	5	5	42	252

Wymiary (mm)

CA MD E W
WENTYLATORY Z BLACHY STALOWEJ O PRZEPŁYWIE MIESZANYM

KRZYWE WYDAJNOŚCI

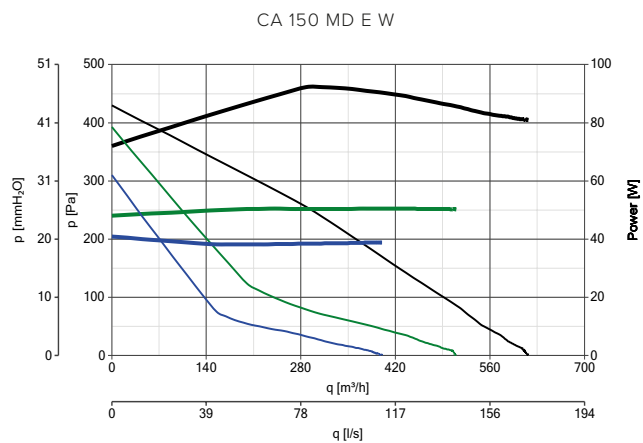
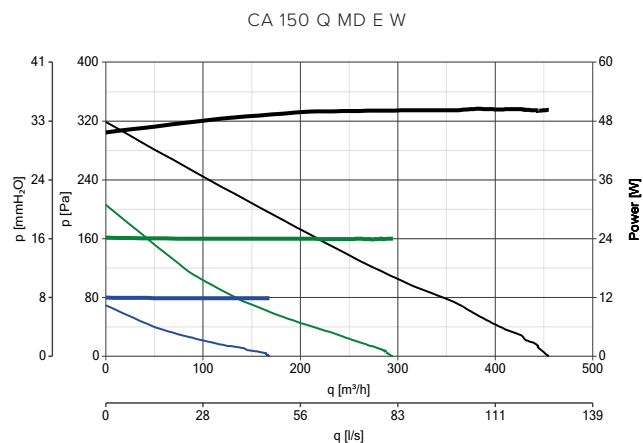
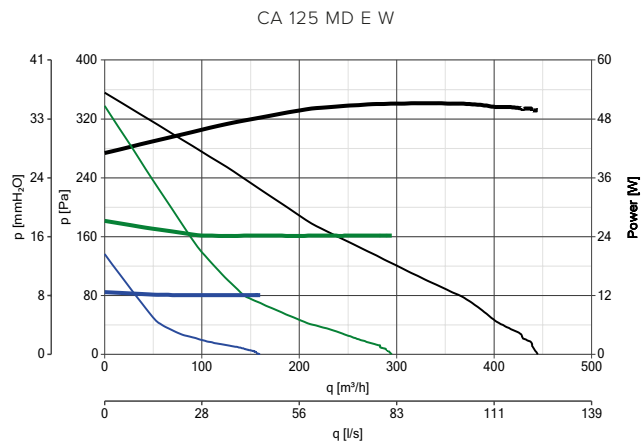
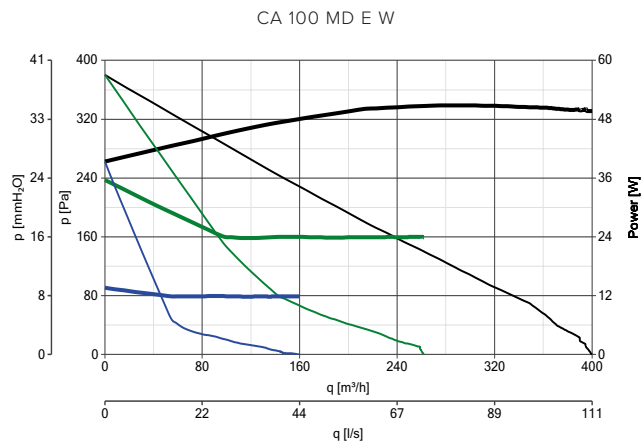

ZUŻYCIE ENERGII
 — max
 — med
 — min

KRZYWE WYDAJNOŚCI
 — max
 — med
 — min

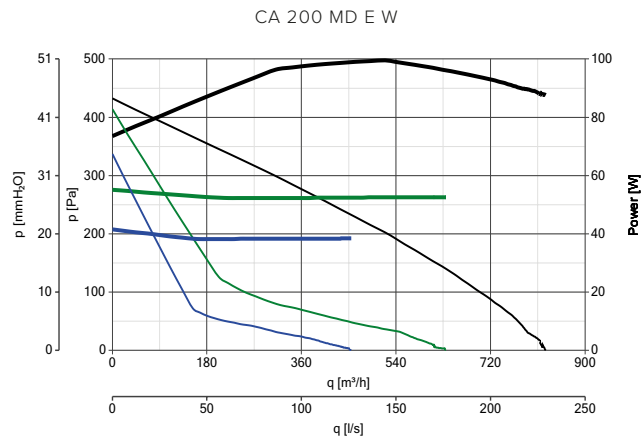
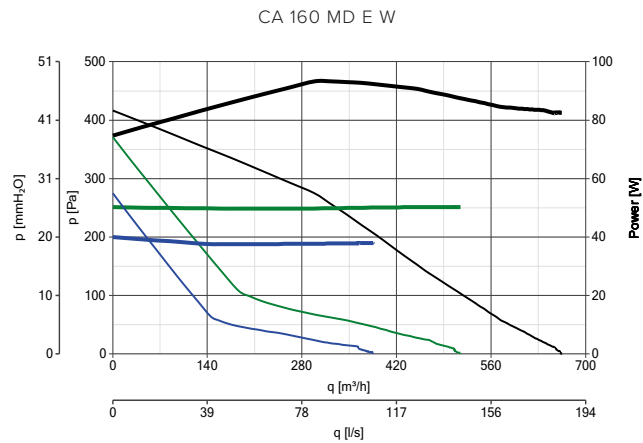





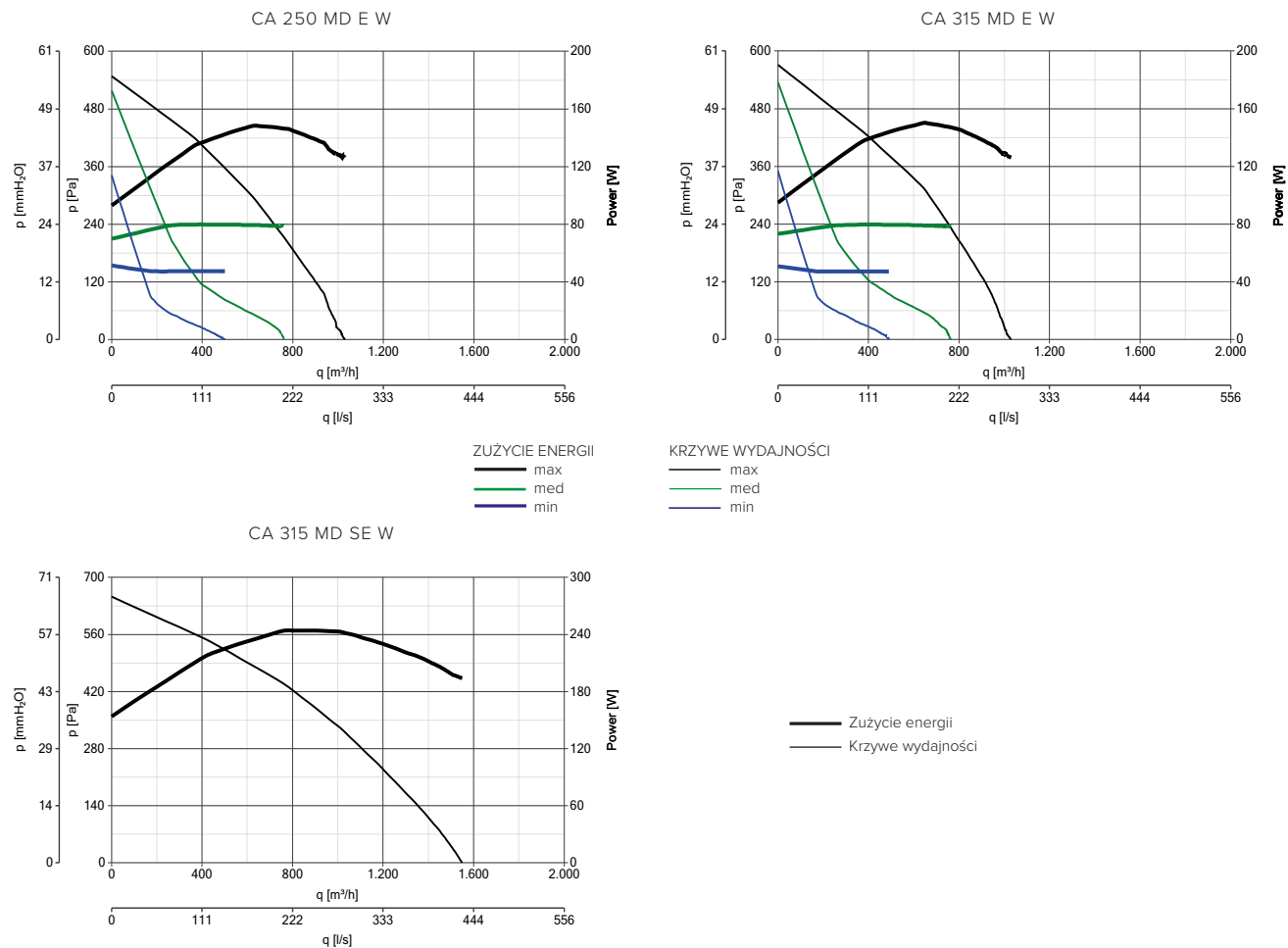



KRZYWE WYDAJNOŚCI



STEROWNIKI

MODEL	OPIS	KOD	PASUJĄCE PRODUKTY
	C 1.5 - ELEKTRONICZNY REGULATOR PRĘDKOŚCI 1.5 A	12966	WSZYSTKIE MODELE
	C 2.5 - ELEKTRONICZNY REGULATOR PRĘDKOŚCI 2.5 A	12967	WSZYSTKIE MODELE
	KIT SCB - ADAPTER DO ZABUDOWY	22481	12966 - 12967
	TRIO - PRZEŁĄCZNIK 3 PRĘDKOŚCI DO MONTAŻU NAŚCIENNEGO I PODTYNKOWEGO WEWNĄTRZ STANDARDOWEJ PUSZKI UNI503	12869	16120 - 16121 - 16122 - 16133 - 16134 16135 - 16136 - 16137
	IRM5 2B - 5-POZYCYJNY REGULATOR PRĘDKOŚCI TYPU AUTOTRANSFORMATOR, PRZEZNACZONY DO STEROWANIA JEDNOFAZOWYMI SILNIKAMI AC	12861	16099

AKCESORIA NA ŻĄDANIE

MODEL	OPIS	KOD	PASUJĄCE PRODUKTY
	CA-G - KRATKA OCHRONNA	100	22750
		125	22755
		150	22760
		160	22762
		200	22765
		250	22770
		315	22775
			16120
			16121
			16122 - 16133
			16134
			16135
			16136
			16137 - 16099



CA MD E RF

Wentylatory dachowe o przepływie mieszanym, wykonane z malowanej blachy stalowej

Wentylatory dachowe o przepływie mieszanym wykonane z blachy stalowej. Zainstalowane na końcu kanału wentylacyjnego w sposób skuteczny i ekonomiczny zaspokajają potrzeby wentylacyjne pomieszczeń komercyjnych lub przemysłowych z wywiewnikiem montowanym na dachu (laboratoria, bary, restauracje, pralnie, sale gimnastyczne itp.).

WERSJE

9 modeli, o średnicach nominalnych od 100 do 315 mm.

CECHY GŁÓWNE

- Doskonały stosunek ceny do wydajności.
- Budowa dostosowana do trudnych warunków atmosferycznych i wysokich temperatur.
- Niezwykle niezawodny i łatwy w utrzymaniu.
- Szeroki zakres temperatur pracy ciągłej.
- W pełni zgodny z Rozporządzeniem ErP 2018 N. 1253/2014.

WŁAŚCIWOŚCI TECHNICZNE

- Obudowa z fosforanowanej blachy stalowej oraz dachowe płyty montażowe, pokryte farbą poliestrową, chroniącą przed surowymi warunkami atmosferycznymi.
- Uchwyt silnika wbudowany w skrzynki, zawierające zaciski przyłącza sieciowego i uzdatniacz przepływu, wykonany z samogasnącej żywicy z tworzywa sztucznego (V0).
- Powłoka z żywicy z tworzywa sztucznego odporna na warunki atmosferyczne i starzenie wywołane promieniami UV ("UV resistant").
- Wentylatory 3-biegowe, które mogą być regulowane za pomocą urządzenia TRIO-CA (kod 12869), składające się z:
 - Silników prądu przemiennego AC, z zabezpieczeniem przed przeciążeniem termicznym i wałami obracającymi się na łożyskach kulkowych, aby zapewnić długotrwałą i ciągłą pracę (co najmniej 30 000 h) przy maksymalnej temperaturze.
 - Wirników odśrodkowych z odpornymi na ciepło, wygiętymi do tyłu łopatkami, wykonanych z żywicy z tworzywa sztucznego, wzmocnionych włóknem szklanym, aby połączyć wytrzymałość strukturalną i stabilność wymiarową.
- Możliwość podłączenia do zdalnych czujników temperatury otoczenia, wilgotności, dymu i ruchu (opcjonalnie).
- Wydajność i bezpieczeństwo certyfikowane przez instytucję zewnętrzną (IMQ).
- Stopień ochrony przed pyłem i wodą: IP44 (urządzenie w kanale).
- Klasa izolacji: II .



DANE TECHNICZNE

Model	Kod	V..50/60				Max przepływ powietrza		Max ciśnienie		LP DB(A) 3m*	Max °C	KG
			W	A	RPM	m³/h	l/s	mmH ₂ O	Pa			
			min/med/max	min/med/max	min/med/max	min/med/max	min/med/max	min/med/max	min/med/max	min/med/max		
CA 100 MD E RF	16140	220-240	12 24 50	0,13 0,18 0,23	900 1555 2405	95 167 265	26,3 46 73,6	27,7 39,7 39,7	272,2 389,3 389,3	27,3 - 37,5	50	4,6
CA 125 MD E RF	16141	220-240	12 24 50	0,13 0,18 0,23	915 1538 2405	118 200 312	32,7 55,5 86,6	16,5 34,8 36,3	161,8 340,8 356,1	21,5 - 40,2	50	4,6
CA 150 Q MD E RF	16142	220-240	12 24 50	0,13 0,18 0,23	963 1608 2430	122 207 312	33,8 57,5 86,6	7,2 21,7 31,4	70,7 212,8 307,9	23,8 - 37,5	50	7,5
CA 150 MD E RF	16183	220-240	33 45 85	0,33 0,37 0,39	1240 1660 2630	230 310 490	63,8 86,1 136,1	31,3 41,2 44	307,6 404,7 432,1	24,6 - 43,8	55	7,5
CA 160 MD E RF	16184	220-240	33 45 88	0,33 0,37 0,39	1300 1740 2555	245 325 500	68 90 138	20,5 32,9 40,5	201 322,6 400	30,4 - 44,8	55	9
CA 200 MD E RF	16185	220-240	33 45 95	0,33 0,37 0,42	1156 1465 2555	310 395 700	86,1 109,7 194,7	31,9 41,3 44,9	313,4 405,5 440,6	23 - 31,7	55	9,6
CA 250 MD E RF	16186	220-240	48 80 130	0,47 0,57 0,57	1195 1752 2665	385 570 850	106,9 158,3 236,1	391 53,2 56,3	384,1 521,5 552,2	28,6 - 43,8	50	10
CA 315 MD E RF	16187	220-240	48 80 130	0,48 0,57 0,57	1186 1755 2590	370 565 865	102,7 156,9 240,2	37,6 55,2 58,5	368,9 542,1 573,7	32,8 - 40,7	50	12
CA 315 MD SE RF	16098	220-240	190	0,84	2800	1220	339	69	673	55	45	6,6

NEW

* Poziom ciśnienia akustycznego mierzony w odległości 3 m, w warunkach pola swobodnego, zgodnie z normą EN ISO 9614.

DANE ENERGETYCZNE ZGODNIE Z ROZPORZĄDZENIEM NR 1254/2014/UE

	JEDNOSTKA MIARY	CA 100 MD E RF	CA 125 MD E RF	CA 150 Q MD E RF	CA 150 MD E RF	CA 315 MD SE RF
KOD		16140	16141	16142	16183	16098
Nazwa dostawcy lub znak towarowy	-	Vortice	Vortice	Vortice	Vortice	Vortice
SFPint (jednostkowa moc wentylatora)	W(m³/s)	NA*	NA*	NA*	NA*	NA*
Deklarowana typ jednostki wentylacyjnej	-	NRVU-U**	NRVU-U**	NRVU-U**	NRVU-U**	NRVU-U**
Rodzaj napędu	-	MSD***	MSD***	MSD***	MSD***	MSD***
Rodzaj systemu odzysku ciepła HRS	-	Brak	Brak	Brak	Brak	Brak
Nominalne natężenie przepływu NRVU	m³/s	0,06967	0,08597	0,08589	0,13508	0,321
Efektywny pobór mocy elektrycznej	kW	0,051	0,051	0,050	0,089	0,236
Prędkość czołowa przy projektowym natężeniu przepływu	m/s	8,87024	7,00565	4,86032	7,64415	4,348
Nominalne ciśnienie zewnętrzne (Δps, ext)	Pa	108	29	29	69	59
Spadek ciśnienia wewnętrznego elementów wentylacyjnych (Δps,int)	Pa	110	154	154	213	256
Spadek ciśnienia wewnętrznego elementów niewentylacyjnych (Δps,add)	Pa	0	0	0	0	0
Sprawność statyczna wentylatorów, zgodnie z Rozporządzeniem (UE) N. 327/2011	%	29,8	30,8	31,4	42,8	43
Max. wskaźnik przecieków wewnętrznych obudowy jednostek wentylacyjnych	%	NA*	NA*	NA*	NA*	NA*
Max. wskaźnik przecieków zewnętrznych obudowy jednostek wentylacyjnych	%	NA*	NA*	NA*	NA*	0,5
Wydajność energetyczna lub klasyfikacja filtrów	-	NA*	NA*	NA*	NA*	NA*
Opis wizualnego ostrzeżenia nt. filtra	-	NA*	NA*	NA*	NA*	NA*
Poziom mocy akustycznej obudowy	LWA[dB(A)]	38	40	38	44	73

*NA: Nie dotyczy - **NRVU-U: Jednostka wentylacji niemieszkalnej - jednokierunkowa - ***MSD: Napęd wielobiegowy

CA MD E RF
KANAŁOWE WENTYLATORY DACHOWE O PRZEPLYWIE MIESZANYM

WYMIARY

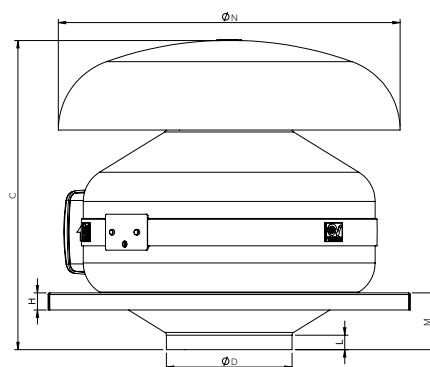
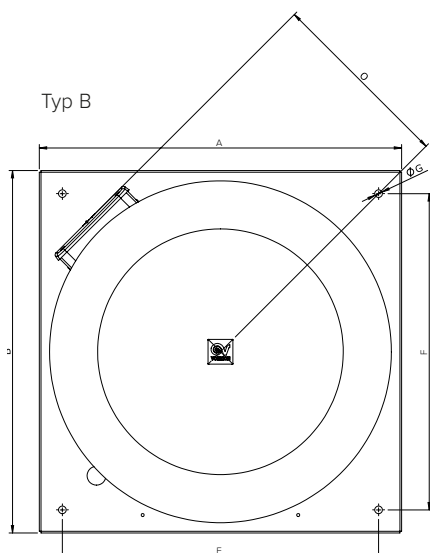
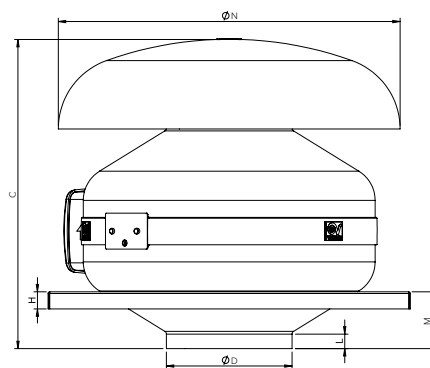
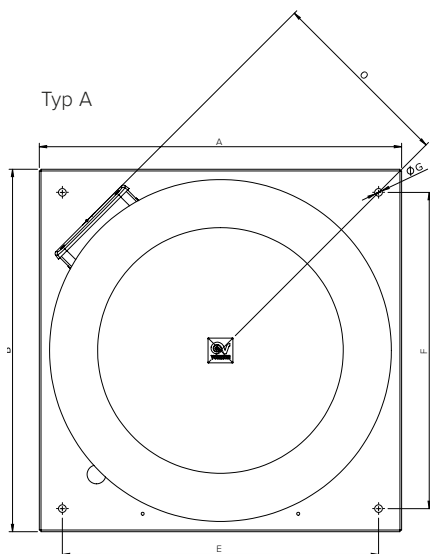

MODEL	TYP	A	B	C	ØD	E	F	ØG	H	L	M	ØN	O
CA 100 MD E RF	B	334	334	305	97	280	280	9	20	15	35	300	198
CA 125 MD E W	B	334	334	305	122	280	280	9	20	23	35	300	198
CA 150 Q MD E RF	B	334	334	305	147	280	280	9	20	30	35	300	198
CA 150 MD E RF	A	424	424	365	147	370	370	9	20	17	47	400	220
CA 160 MD E RF	B	424	424	365	157	370	370	9	20	18	47	400	250
CA 200 MD E RF	B	424	424	365	197	370	370	9	20	20	49	400	250
CA 250 MD E RF	A	489	489	367	247	435	435	9	20	38	41	400	220
CA 315 MD E RF	A	489	489	415	312	435	435	9	20	36	65	534	250
CA 315 MD SE RF	A	489	489	423	312	435	435	9	20	42	74	534	260

Wymiary (mm)



KRZYWE WYDAJNOŚCI

CA 100 MD E RF

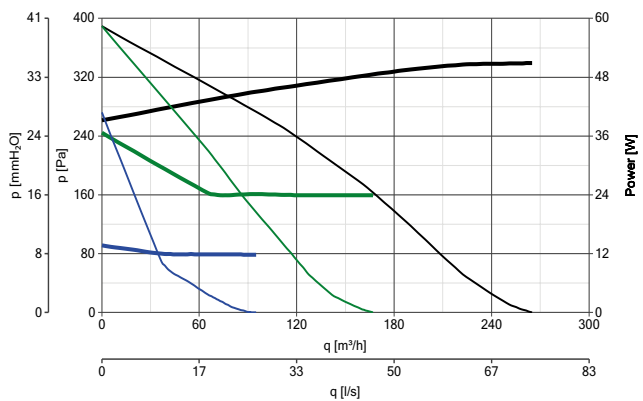

CA 125 MD E RF

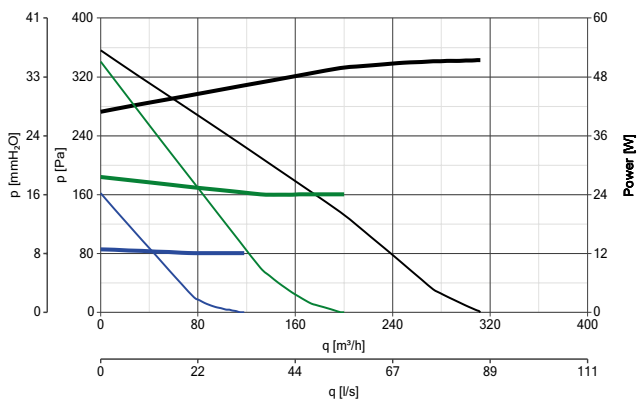

CA 150 Q MD E RF

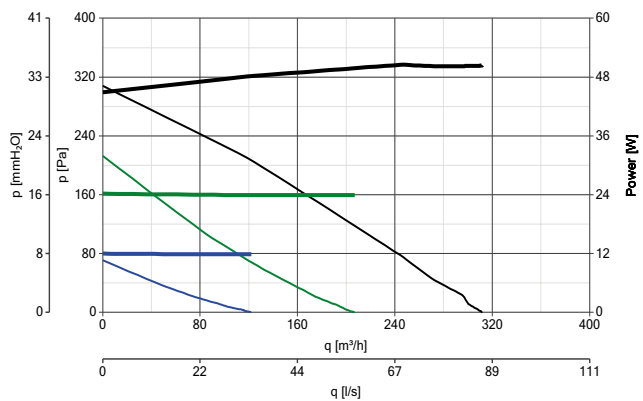

CA 150 MD E RF

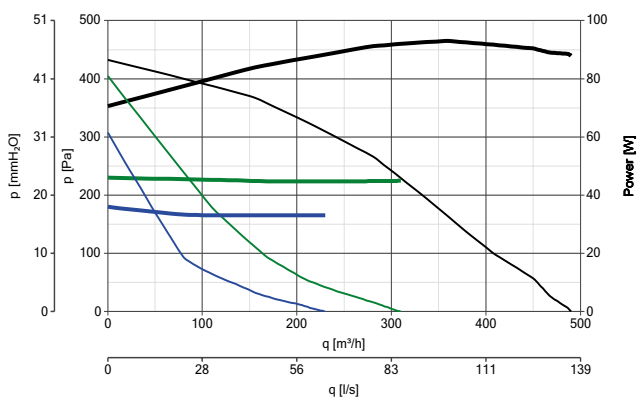

CA 160 MD E RF

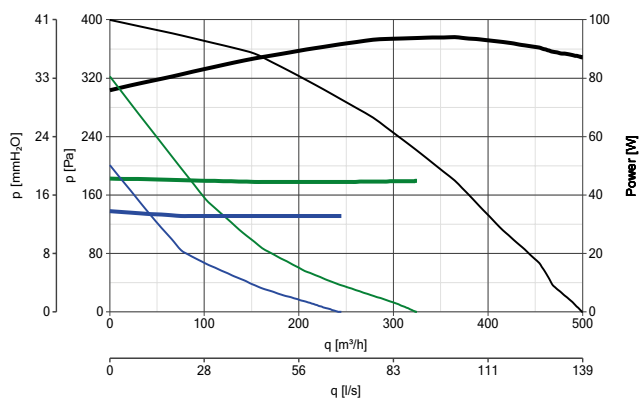

CA 200 MD E RF

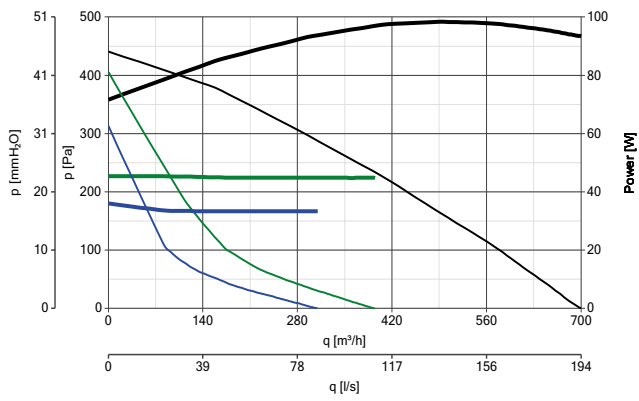

ZUŻYCIE ENERGII
 — max
 — med
 — min

KRZYWE WYDAJNOŚCI
 — max
 — med
 — min





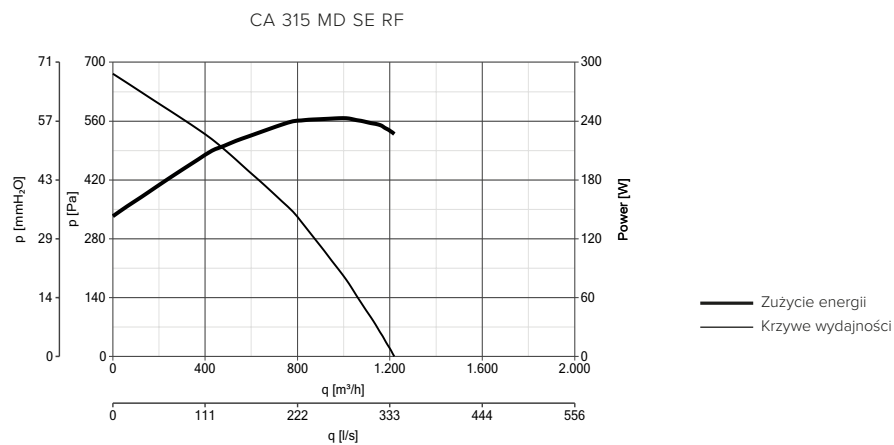
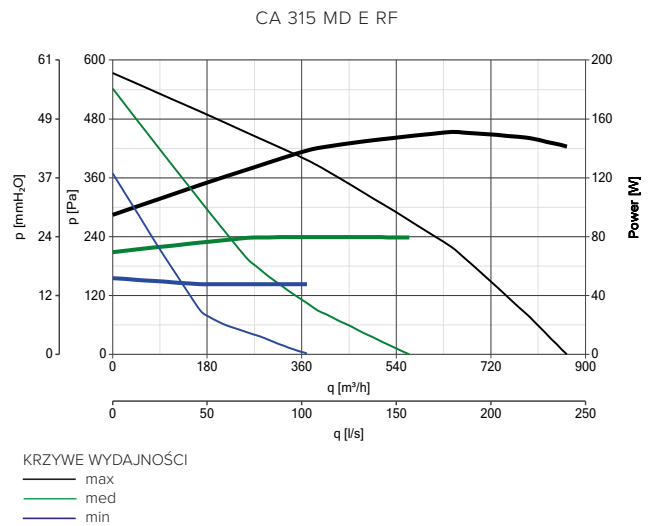
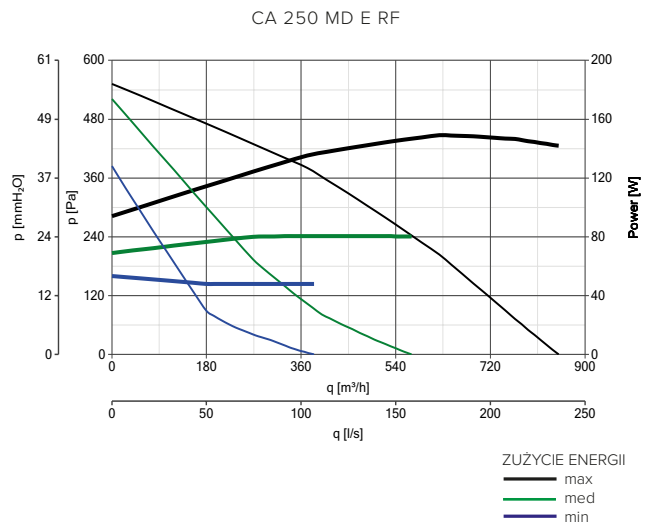

KRZYWE WYDAJNOŚCI





STEROWNIKI

MODEL	OPIS	KOD	PASUJĄCE PRODUKTY
	C 1.5 - ELEKTRONICZNY REGULATOR PRĘDKOŚCI 1.5 A	12966	WSZYSTKIE MODELE
	C 2.5 - ELEKTRONICZNY REGULATOR PRĘDKOŚCI 2.5 A	12967	WSZYSTKIE MODELE
	KIT SCB - ADAPTER DO ZABUDOWY	22481	12966 - 12967
	TRIO - PRZEŁĄCZNIK 3 PRĘDKOŚCI DO MONTAŻU NAŚCIENNEGO I PODTYNKOWEGO WEWNĄTRZ STANDARDOWEJ PUSZKI UNI503	12869	16140 - 16141 - 16142 - 16183 - 16184 16185 - 16186 - 16187
	IRM5 2B - 5-POZYCYJNY REGULATOR PRĘDKOŚCI TYPU AUTOTRANSFORMATOR, PRZEZNACZONY DO STEROWANIA JEDNOFAZOWYMI SILNIKAMI AC	12861	16098

AKCESORIA NA ŻĄDANIE

MODEL	OPIS	KOD	PASUJĄCE PRODUKTY
		100	22750
		125	22755
		150	22760
	CA-G - KRATKA OCHRONNA	160	22762
		200	22765
		250	22770
		315	22775
	CARF-C 125 - RAMKA POMOCNICZA	22543	16140 - 16141
	CARF-C 150/160/200 - RAMKA POMOCNICZA	22544	16142 - 16183 - 16184 - 16185
	CARF-C 250/315 - RAMKA POMOCNICZA	22545	16186 - 16187 - 16098

CA IN-LINE

CA IN-LINE to kompaktowe, kanałowe wentylatory odśrodkowe, zaprojektowane do wyciągu małych i większych ilości powietrza z obiektów mieszkalnych, handlowych i przemysłowych, takich jak pomieszczenia usługowe, pomieszczenia wilgotne, biura, laboratoria, sklepy, bary, restauracje, pralnie itp.

Instalacji wentylatorów CA IN-LINE w obszarach przemysłowych, sprzyja solidna konstrukcja (obudowa z blachy stalowej ocynkowanej) oraz wysoki stopień ochrony przed kurzem i wodą (IP44). Dzięki kompaktowym wymiarom, idealnie nadają się do montażu w niskich sufitach podwieszanych, a jednocześnie wciąż jest możliwy montaż na ścianie lub suficie; pod tym względem zintegrowane wsporniki ułatwiają ich rozruch.

Odchylana pokrywa wentylatora ułatwia jego czyszczenie i konserwację. Alternatywne ustawienia prędkości (wersje AC są wyposażone w silniki o 3 prędkościach, podczas gdy modele EC można regulować za pomocą potencjometrów 0-10 V) pozwalają na osiągnięcie kompromisu pomiędzy wydajnością, zużyciem i hałasem.

ELEMENTY SERII

Seria CA IN-LINE składa się z 19 modeli o średnicach nominalnych od 100 mm do 200 mm, podzielonych na 3 serie: CA IN-LINE, CA IN-LINE QUIET i CA IN-LINE QUIET ES, każda z alternatywnym typem silnika i różnymi poziomami izolacji akustycznej.

NAJWAŻNIEJSZE CECHY

- Łatwa instalacja w małych przestrzeniach dzięki niewielkim wymiarom.
- Szerokie możliwości montażu - poziomo, pionowo i ukośnie, na ścianach, sufitach i sufitach podwieszanych, nawet przy wysokim stężeniu kurzu lub wody.
- Szybkie uruchomienie: wszystkie połączenia elektryczne znajdują się wewnątrz obudowy o wysokim stopniu ochrony (IP55).
- Łatwa konserwacja dzięki wentylatorom przymocowanym do dolnych pokryw i zawiasom do obudów, aby umożliwić im odchylenie się na zewnątrz.
- Możliwość wygodnego dostosowania wydajności urządzenia, zgodnie z rzeczywistym zapotrzebowaniem, aby uzyskać optymalną równowagę pomiędzy przepływem powietrza, zużyciem energii i emisją hałasu.
- Bardzo niska emisja hałasu (CA IN-LINE QUIET i CA IN-LINE QUIET ES).
- Bardzo niskie zużycie energii (CA IN-LINE QUIETES)
- Długotrwała niezawodność dzięki wysokiej jakości silnikom, praktycznie nie wymagającym obsługi.





KONSTRUKCJA



LONG LIFE 30.000 h

1. SKRZYŃKI ZACISKOWE

Cechuje je wysoka (IP55) ochrona przed kurzem i wodą, znajdują się na zewnątrz obudowy i są dopasowane do kabli zasilających, w sposób umożliwiający ich umieszczenie w najbardziej odpowiednim miejscu, w zależności od konkretnych potrzeb instalacyjnych.

2. SOLIDNE OBUDOWY Z BLACHY OCYNKOWANEJ

Wewnętrzna wyściółka dźwiękochłonna (materiał i jego grubość zmieniają się wraz z serią) w celu zmniejszenia emisji hałasu. Stopień ochrony IP44.

3. OKRĄGŁE KROĆCE

Na wlocie i wylocie, wyposażone w podwójne, gumowe uszczelki wargowe, zapobiegające przeciekowi powietrza, pasujące do standardowych kanałów.

6. WSPORNIKI Z BLACHY OCYNKOWANEJ

Mocowane bezpośrednio do obudowy, umożliwiając szybszy montaż.

5. WENTYLATORY

Wyważone dynamicznie jako jednostka; wirniki odśrodkowe z łopatkami wygiętymi do tyłu, bezpośrednio sprzężone z jednofazowymi, zewnętrznymi wirnikami (EC w modelach ES). Łożyska kulkowe zapewniające długotrwałą, praktycznie bezobsługową pracę.

4. POKRYWY OCHRONNE

Przymocowane do obudów i swobodnie odchylające się w dół, ułatwiając dostęp do wentylatorów i zapewniając w ten sposób ich swobodne czyszczenie i konserwację.



CA IN-LINE

Kompaktowe wentylatory odśrodkowe



Idealne do wewnętrznego montażu naściennego na końcach kanałów wentylacyjnych, w środowiskach mieszkalnych i przemysłowych, takich jak fabryki, szpitale, siłownie, restauracje itp.

WŁAŚCIWOŚCI TECHNICZNE

- Obudowa wykonana z ocynkowanej blachy stalowej, solidnej i odpornej na korozję, o wysokim stopniu ochrony przed kurzem i wodą (IP44); wewnętrzna wyściółka dźwiękochłonna, składająca się z pianki PE o grubości 10 mm, redukująca emisję hałasu do sąsiednich pomieszczeń.
- Wsporniki mocujące, wykonane z blachy ocynkowanej, zintegrowane z obudową, w celu przyspieszenia montażu.
- Okrągłe króćce, umożliwiające podłączenie do standardowych przewodów dostępnych na rynku, wyposażone w gumową uszczelkę z podwójną wargą, dla doskonałej szczelności powietrza.
- Wysoce wydajne wirniki odśrodkowe z łopatkami wygiętymi do tyłu, bezpośrednio sprzężone z jednofazowymi, 3-biegowymi silnikami z zewnętrznym wirnikiem, zabezpieczonymi przed przegrzaniem. Łożyska kulkowe zapewniające długotrwałą i ciągłą pracę (co najmniej 30 000 h), w maksymalnej temperaturze znamionowej. Ustawienie prędkości możliwe jest przy pomocy przełączników prędkości Vortice (opcjonalnie); regulacja prędkości od 0-100%, jest możliwa przy zastosowaniu elektronicznych regulatorów prędkości Vortice (opcjonalnie).
- Skrzynki elektryczne wykonane z tworzywa sztucznego, odpornego na wstrząsy i czynniki agresywne, o bardzo wysokim stopniu ochrony przed kurzem i wodą (IP55).
- Ochrona przed kurzem i wodą: IP44 (urządzenie w kanale).
- Klasa izolacji elektrycznej: I (uziemiaenie obowiązkowe).

DANE TECHNICZNE

Model	Kod	V 50/60Hz	W* max/mid/min			A max	Max przepływ powietrza*						Max ciśnienie*			Max* °C	Kg			
							m³/h max/mid./min.			l/s max/mid/min			mmH ₂ O max/mid/min					Pa max/mid/min		
CA-IL 100	16250	230	50	33	18	0,22	250	200	120	69	55	33	35,7	32,8	17,7	350	315	170	40	5,4
CA-IL 125	16251	230	50	33	18	0,22	310	250	160	86	69	44	35,7	33,8	19,7	350	325	190	40	5,4
CA-IL 150 Q	16252	230	50	33	18	0,23	350	280	160	97	78	44	30,6	29,1	15,1	300	280	145	40	5,8
CA-IL 150	16254	230	100	65	49	0,44	460	320	230	128	89	64	44,1	33,3	19,2	435	320	185	40	6,2
CA-IL 160 Q	16253	230	50	33	18	0,23	350	250	160	97	69	44	30,6	27	22,9	300	260	220	40	6
CA-IL 160	16255	230	100	70	50	0,46	460	330	250	128	92	69	45,9	42,7	32,2	450	410	310	40	6
CA-IL 200	16256	230	140	85	50	0,61	830	600	410	231	167	114	55,3	50	34,8	550	480	335	40	9,4

* Wartości w odniesieniu do 230V/50Hz.



DANE ENERGETYCZNE ZGODNIE Z ROZPORZĄDZENIEM NR 1254/2014/UE

	JEDNOSTKA MIARY	CA-IL 100	CA-IL 125	CA-IL 150 Q	CA-IL 150
KOD		16250	16251	16252	16254
Nazwa dostawcy lub znak towarowy	-	Vortice	Vortice	Vortice	Vortice
SFPint (jednostkowa moc wentylatora)	W(m ³ /s)	690,92	564,90	470,53	771,93
Deklarowana typ jednostki wentylacyjnej	-	NRVU-U**	NRVU-U**	NRVU-U**	NRVU-U**
Rodzaj napędu	-	MSD***	MSD***	MSD***	MSD***
Rodzaj systemu odzysku ciepła HRS	-	Brak	Brak	Brak	Brak
Nominalne natężenie przepływu NRVU	m ³ /s	0,0661	0,0803	0,889	0,1225
Efektywny pobór mocy elektrycznej	kW	0,050	0,050	0,050	0,100
Prędkość czołowa przy projektowym natężeniu przepływu	m/s	8,471	6,541	5,030	6,9320
Nominalne ciśnienie zewnętrzne (Δp_s , ext)	Pa	19	18	29	16
Spadek ciśnienia wewnętrznego elementów wentylacyjnych (Δp_s , int)	Pa	200	175	148	278
Spadek ciśnienia wewnętrznego elementów niewentylacyjnych (Δp_s , add)	Pa	0	0	0	0
Sprawność statyczna wentylatorów, zgodnie z Rozporządzeniem (UE) N. 327/2011	%	29	31	31,5	36,0
Max. wskaźnik przecieków wewnętrznych obudowy jednostek wentylacyjnych	%	NA*	NA*	NA*	NA*
Max. wskaźnik przecieków zewnętrznych obudowy jednostek wentylacyjnych	%	NA*	NA*	NA*	NA*
Wydajność energetyczna lub klasyfikacja filtrów	-	NA*	NA*	NA*	NA*
Opis wizualnego ostrzeżenia nt. filtra	-	NA*	NA*	NA*	NA*
Poziom mocy akustycznej obudowy	LWA[dB(A)]	51	51	53	57

*NA: Nie dotyczy - **NRVU-U: Jednostka wentylacji niemieszkalnej - jednokierunkowa - ***MSD: Napęd wielobiegowy

	JEDNOSTKA MIARY	CA-IL160 Q	CA-IL 160	CA-IL 200
KOD		16253	16255	16256
Nazwa dostawcy lub znak towarowy	-	Vortice	Vortice	Vortice
SFPint (jednostkowa moc wentylatora)	W(m ³ /s)	518,36	835,83	569,95
Deklarowana typ jednostki wentylacyjnej	-	NRVU-U**	NRVU-U**	NRVU-U**
Rodzaj napędu	-	MSD***	MSD***	MSD***
Rodzaj systemu odzysku ciepła HRS	-	Brak	Brak	Brak
Nominalne natężenie przepływu NRVU	m ³ /s	0,0781	0,1186	0,2183
Efektywny pobór mocy elektrycznej	kW	0,050	0,105	0,141
Prędkość czołowa przy projektowym natężeniu przepływu	m/s	3,882	5,8992	6,9497
Nominalne ciśnienie zewnętrzne (Δp_s , ext)	Pa	38	17	34
Spadek ciśnienia wewnętrznego elementów wentylacyjnych (Δp_s , int)	Pa	161	287	255
Spadek ciśnienia wewnętrznego elementów niewentylacyjnych (Δp_s , add)	Pa	0	0	0
Sprawność statyczna wentylatorów, zgodnie z Rozporządzeniem (UE) N. 327/2011	%	31,1	34,3	44,8
Max. wskaźnik przecieków wewnętrznych obudowy jednostek wentylacyjnych	%	NA*	NA*	NA*
Max. wskaźnik przecieków zewnętrznych obudowy jednostek wentylacyjnych	%	NA*	NA*	NA*
Wydajność energetyczna lub klasyfikacja filtrów	-	NA*	NA*	NA*
Opis wizualnego ostrzeżenia nt. filtra	-	NA*	NA*	NA*
Poziom mocy akustycznej obudowy	LWA[dB(A)]	54	57	62

*NA: Nie dotyczy - **NRVU-U: Jednostka wentylacji niemieszkalnej - jednokierunkowa - ***MSD: Napęd wielobiegowy

CA IN-LINE
KANAŁOWE KOMPAKTOWE WENTYLATORY ODŚRODKKOWE

POZIOMY HAŁASU

Model	Moc akustyczna LwA dB(A)			Ciśnienie akustyczne Lp _{3m} * dB(A)			Moc akustyczna na wylocie dB(A)			Moc akustyczna na wlocie dB(A)		
	Prędkość Max.	Prędkość Mid.	Prędkość Min.	Prędkość Max.	Prędkość Mid.	Prędkość Min.	Prędkość Max.	Prędkość Mid.	Prędkość Min.	Prędkość Max.	Prędkość Mid.	Prędkość Min.
CA-IL 100	51	45	34	30,5	24,5	13,5	60	57	42	64	60	46
CA-IL 125	52	46	35	31,5	25,5	14,5	60	56	42	72	63	52
CA-IL 150 Q	53	48	36	32,5	27,5	15,5	61	54	41	65	58	45
CA-IL 150	57	50	42	36,5	29,5	21,5	67	60	51	70	63	54
CA-IL 160 Q	54	46	38	33,7	25,6	17,4	62	54	41	63	58	44
CA-IL 160	57	50	42	36,5	29,5	21,5	67	57	48	69	60	51
CA-IL 200	62	50	40	41,5	29,5	19,5	71	59	49	78	67	54

* Wartości obliczeniowe w warunkach wolnego pola w odległości 3 m, zgodnie z normą EN ISO 3741.





WYMIARY

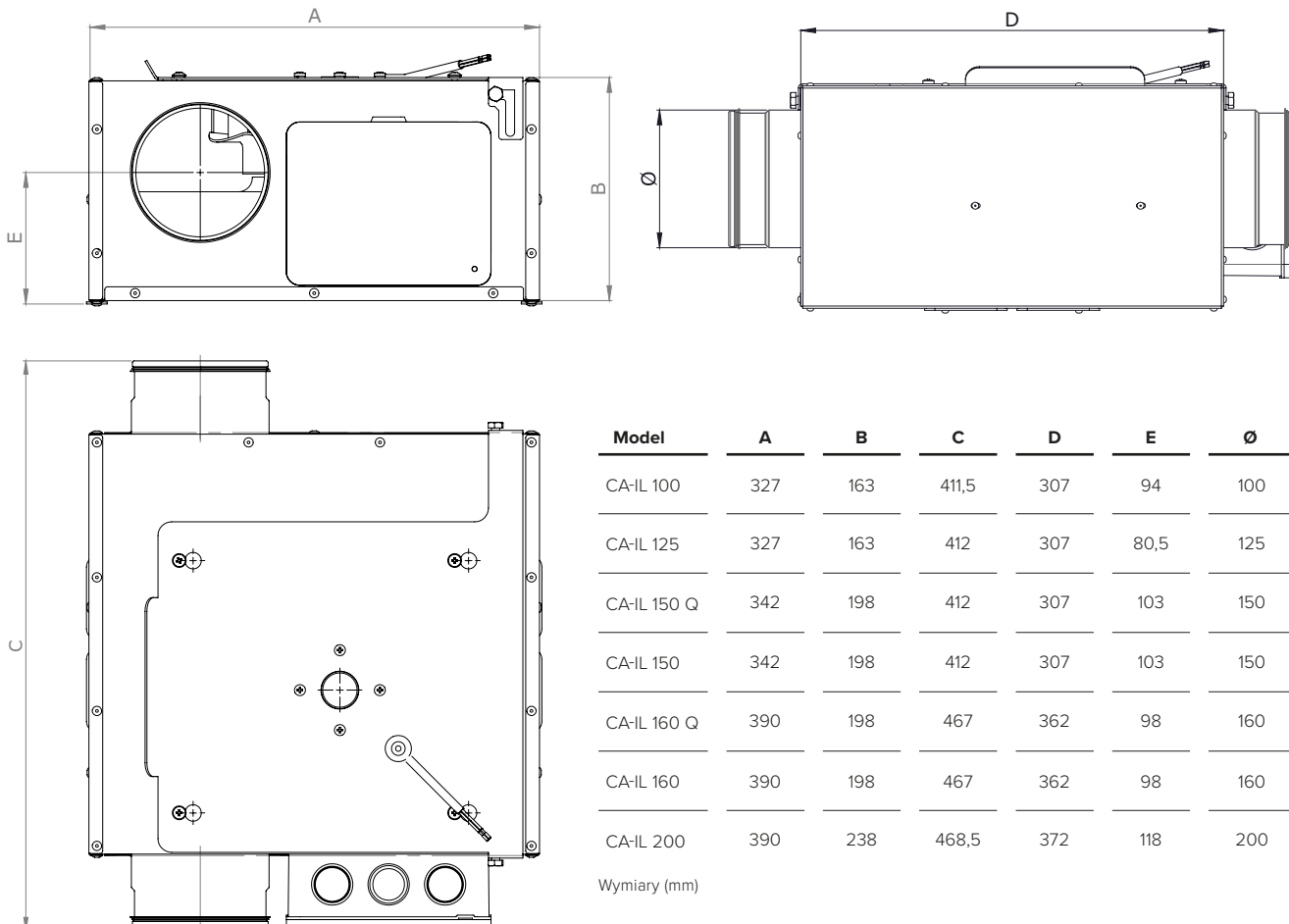

KRZYWE WYDAJNOŚCI

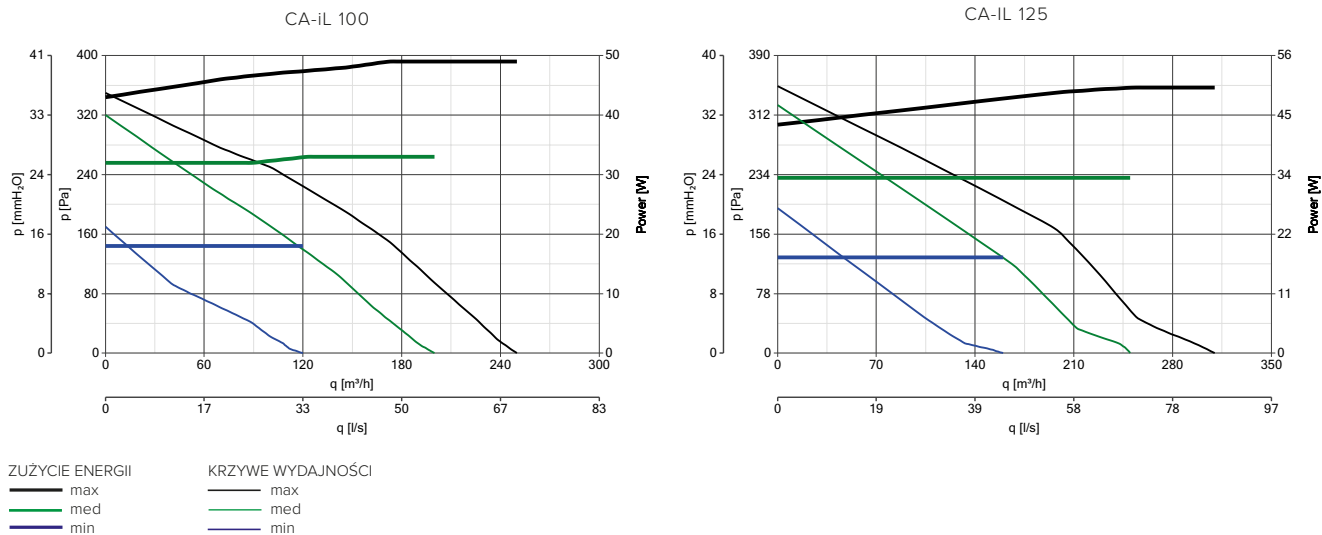

CA IN-LINE RANGE
KANAŁOWE KOMPAKTOWE WENTYLATORY ODŚRODKKOWE

KRZYWE WYDAJNOŚCI

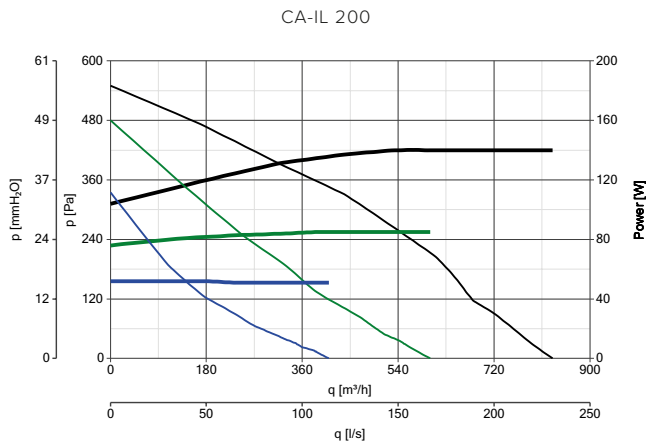
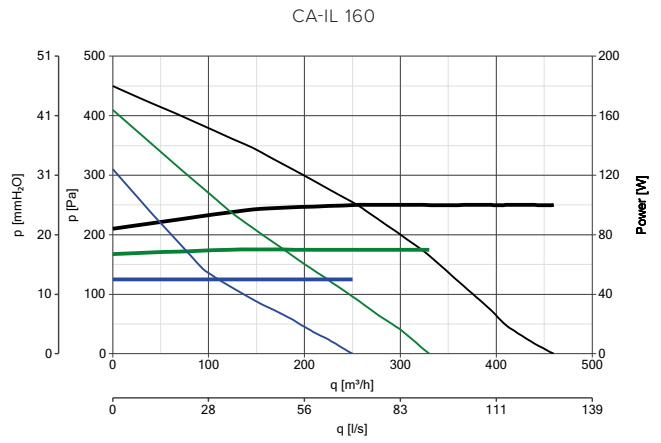
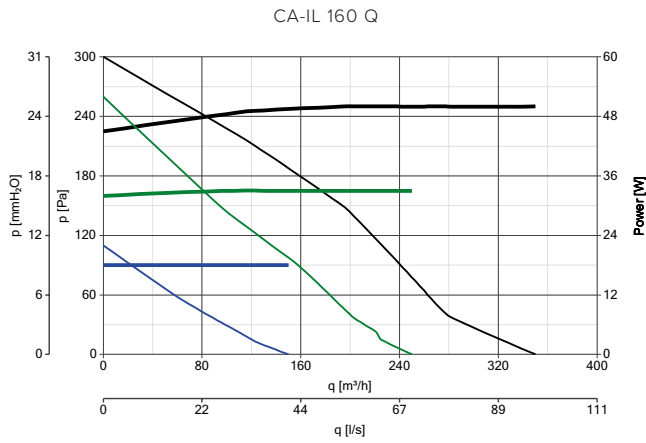
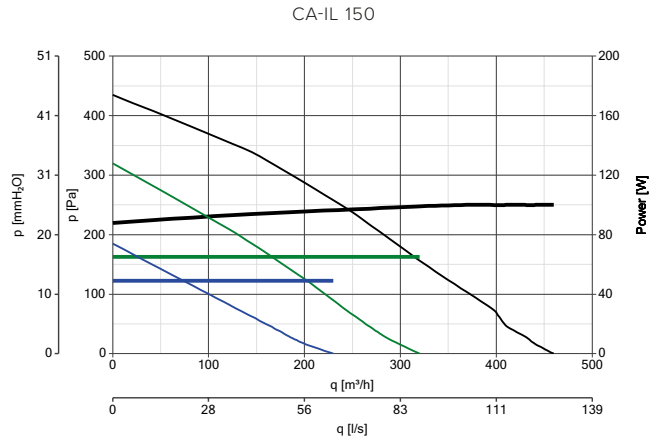
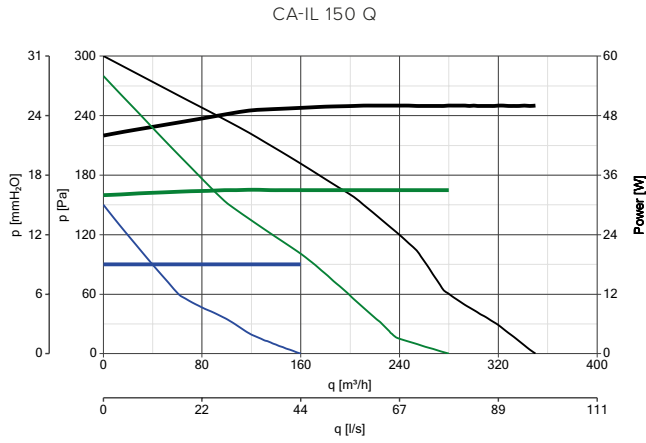







ZUŻYCIE ENERGII	KRZYWE WYDAJNOŚCI
— max	— max
— med	— med
— min	— min









STEROWNIKI

MODEL	OPIS	KOD	PASUJĄCE PRODUKTY
	C 1.5 - ELEKTRONICZNY REGULATOR PRĘDKOŚCI 1.5 A	12966	WSZYSTKIE MODELE
	KIT SCB - ADAPTER DO ZABUDOWY	22481	12966
	POT-IT - POTENCJOMETR	12826	WSZYSTKIE MODELE
	POT - POTENCJOMETR	12828	WSZYSTKIE MODELE
	TRIO CA IL - PRZEŁĄCZNIK 3 PRĘDKOŚCI DO MONTAŻU ŚCIENNEGO I PODTYNKOWEGO W STANDARDOWYCH PUSZKACH ELEKTRYCZNYCH UNI 503	21196	WSZYSTKIE MODELE
	TRIO D - PRZEŁĄCZNIK 3 PRĘDKOŚCI DO MONTAŻU ŚCIENNEGO I PODTYNKOWEGO W SKRZYNKACH ELEKTRYCZNYCH ZGODNYCH ZE STANDARDEM DIN	12866	WSZYSTKIE MODELE
	IREM D - ELEKTRONICZNY BEZSTOPNIOWY PRZEŁĄCZNIK PRĘDKOŚCI DO MONTAŻU W STARTOWEJ SKRZYNCIE DIN MAKSYMALNE OBCIĄŻENIE: 1,0 A.	12867	WSZYSTKIE MODELE

AKCESORIA NA ŻĄDANIE

MODEL	OPIS	KOD	PASUJĄCE PRODUKTY	
		100	21177	16250
		125	21178	16251
	GR - METALOWE KRATKI OCHRONNE (DO MONTAŻU NA PRODUKCIE)	150	21179	16252 - 16254
		160	21180	16253 - 16255
		200	21181	16256
		100	21182	16250
		125	21183	16251
	FS - KRÓCIEC ELASTYCZNY Z ZACISKAMI	150	21184	16252 - 16254
		160	21185	16253 - 16255
		200	21186	16256
	TRA 250 - KRATKI OCHRONNE PORTU WYLOTOWEGO — ZAMONTOWANE NA WŁOCIE URZĄDZENIA, ABY ZAPOBIEC PRZYPADKOWEMU KONTAKTOWI Z RUCHOMYMI CZĘŚCIAMI, JEŚLI URZĄDZENIE JEST ZAINSTALOWANE W DOSTĘPNYM MIEJSCU	51150	16253 - 16255 - 16256	
	PGR 250 - PLASTIKOWE ŻALUZJE GRAWITACYJNE	50150	16253 - 16255 - 16256	

CA IN-LINE QUIET

Akustyczne kompaktowe wentylatory odśrodkowe



Idealne do wewnętrznego montażu naściennego, na końcach kanałów wentylacyjnych w środowiskach mieszkalnych i przemysłowych, takich jak fabryki, szpitale, siłownie, restauracje itp.

WŁAŚCIWOŚCI TECHNICZNE

- Obudowa wykonana z ocynkowanej blachy stalowej, solidnej i odpornej na korozję, o wysokim stopniu ochrony przed kurzem i wodą (IP44); ulepszona wewnętrzna wyściółka dźwiękochłonna, składająca się z powłoki melaminowej o grubości 50 mm, w celu znacznej redukcji emisji hałasu do sąsiednich pomieszczeń.
- Wsporniki mocujące, wykonane z blachy ocynkowanej, zintegrowane z obudową, w celu przyspieszenia montażu.
- Okrągłe króćce umożliwiające podłączenie do standardowych przewodów dostępnych na rynku, wyposażone w podwójną gumową uszczelkę wargową, dla doskonałej szczelności powietrza.
- Wysoce wydajne wirniki odśrodkowe z łopatkami wygiętymi do tyłu, bezpośrednio sprzężone z jednofazowymi, 3-biegowymi silnikami z zewnętrznym wirnikiem, zabezpieczone przed przegrzaniem. Łożyska kulkowe zapewniające długotrwałą i ciągłą pracę (co najmniej 30 000 h), w maksymalnej temperaturze znamionowej. Ustawienie prędkości możliwe jest przy pomocy przełączników prędkości Vortice (opcjonalne); kontrola prędkości od 0-100%, jest możliwa przy zastosowaniu elektronicznych regulatorów prędkości Vortice (opcjonalne).
- Skrzynki elektryczne wykonane z tworzywa sztucznego, odpornego na wstrząsy i działanie agresywnych czynników, o bardzo wysokim stopniu ochrony przed kurzem i wodą (IP55).
- Ochrona przed kurzem i wodą: IP44 (urządzenie w kanale).
- Klasa izolacji elektrycznej: I (obowiązkowe uziemienie).

DANE TECHNICZNE

Model	Kod	V 50/60Hz	W*			A max	Max przepływ powietrza*						Max ciśnienie*			Max °C	Kg			
			max	med	min		m ³ /h max/med/min			l/s max/med/min			mmH ₂ O max/med/min					Pa max/med/min		
CA-IL100 QUIET	16260	230	50	33	18	0,22	250	200	120	69	55	33	35,7	32,8	17,7	350	315	170	40	5,6
CA-IL125 QUIET	16261	230	50	33	18	0,22	310	250	160	86,1	69	44	35,7	33,8	19,7	350	325	190	40	5,6
CA-IL150 Q QUIET	16262	230	50	33	18	0,23	350	280	160	97,2	97	44	30,6	29,1	15,1	300	280	145	40	6
CA-IL150 QUIET	16264	230	100	65	49	0,44	460	320	230	128	89	64	44,1	33,3	19,2	435	320	185	40	6
CA-IL160 Q QUIET	16263	230	50	33	18	0,23	350	250	160	97	64	69	30,6	27	22,9	300	260	220	40	6,2
CA-IL160 QUIET	16265	230	100	70	50	0,46	460	330	250	128	92	69	45,9	42,7	32,2	450	410	310	40	6,2
CA-IL200 QUIET	16266	230	140	85	50	0,61	830	600	410	231	167	114	55,3	50	3,8	550	480	335	40	9,6

* Wartości w odniesieniu do 230V/50Hz.



DANE ENERGETYCZNE ZGODNIE Z ROZPORZĄDZENIEM NR 1254/2014/UE

	JEDNOSTKA MIARY	CA-IL 100 QUIET	CA-IL 125 QUIET	CA-IL 150 Q QUIET	CA-IL 150 QUIET
KOD		16260	16261	16262	16264
Nazwa dostawcy lub znak towarowy	-	Vortice	Vortice	Vortice	Vortice
SFPint (jednostkowa moc wentylatora)	W(m ³ /s)	690,92	564,90	470,53	771,93
Deklarowany typ jednostki wentylacyjnej	-	NRVU-U**	NRVU-U**	NRVU-U**	NRVU-U**
Rodzaj napędu	-	MSD***	MSD***	MSD***	MSD***
Rodzaj systemu odzysku ciepła HRS	-	Brak	Brak	Brak	Brak
Nominalne natężenie przepływu NRVU	m ³ /s	0,0661	0,0803	0,0889	0,1225
Efektywny pobór mocy elektrycznej	kW	0,050	0,050	0,050	0,100
Prędkość czołowa przy projektowym natężeniu przepływu	m/s	8,417	6,541	5,030	6,9320
Nominalne ciśnienie zewnętrzne (Δp_s , ext)	Pa	19	18	29	16
Spadek ciśnienia wewnętrznego elementów wentylacyjnych (Δp_s , int)	Pa	200	175	148	278
Spadek ciśnienia wewnętrznego elementów niewentylacyjnych (Δp_s , add)	Pa	0	0	0	0
Sprawność statyczna wentylatorów, zgodnie z Rozporządzeniem (UE) N. 327/2011	%	29	31	31,5	36,0
Max. wskaźnik przecieków wewnętrznych obudowy jednostek wentylacyjnych	%	NA*	NA*	NA*	NA*
Max. wskaźnik przecieków zewnętrznych obudowy jednostek wentylacyjnych	%	NA*	NA*	NA*	NA*
Wydajność energetyczna lub klasyfikacja filtrów	-	NA*	NA*	NA*	NA*
Opis wizualnego ostrzeżenia nt. filtru	-	NA*	NA*	NA*	NA*
Poziom mocy akustycznej obudowy	LWA[dB(A)]	51	51	51	55

*NA: Nie dotyczy - **NRVU-U: Jednostka wentylacji niemieszkalnej - jednokierunkowa - ***MSD: Napęd wielobiegowy

	JEDNOSTKA MIARY	CA-IL160 Q QUIET	CA-IL 160 QUIET	CA-IL 200 QUIET
KOD		16263	16265	16266
Nazwa dostawcy lub znak towarowy	-	Vortice	Vortice	Vortice
SFPint (jednostkowa moc wentylatora)	W(m ³ /s)	518,36	835,83	569,95
Deklarowany typ jednostki wentylacyjnej	-	NRVU-U**	NRVU-U**	NRVU-U**
Rodzaj napędu	-	MSD***	MSD***	MSD***
Rodzaj systemu odzysku ciepła HRS	-	Brak	Brak	Brak
Nominalne natężenie przepływu NRVU	m ³ /s	0,0781	0,1186	0,2183
Efektywny pobór mocy elektrycznej	kW	0,050	0,105	0,141
Prędkość czołowa przy projektowym natężeniu przepływu	m/s	3,882	5,8992	6,9497
Nominalne ciśnienie zewnętrzne (Δp_s , ext)	Pa	38	17	34
Spadek ciśnienia wewnętrznego elementów wentylacyjnych (Δp_s , int)	Pa	161	287	255
Spadek ciśnienia wewnętrznego elementów niewentylacyjnych (Δp_s , add)	Pa	0	0	0
Sprawność statyczna wentylatorów, zgodnie z Rozporządzeniem (UE) N. 327/2011	%	31,1	34,3	44,8
Max. wskaźnik przecieków wewnętrznych obudowy jednostek wentylacyjnych	%	NA*	NA*	NA*
Max. wskaźnik przecieków zewnętrznych obudowy jednostek wentylacyjnych	%	NA*	NA*	NA*
Wydajność energetyczna lub klasyfikacja filtrów	-	NA*	NA*	NA*
Opis wizualnego ostrzeżenia nt. filtru	-	NA*	NA*	NA*
Poziom mocy akustycznej obudowy	LWA[dB(A)]	49	55	59

*NA: Nie dotyczy - **NRVU-U: Jednostka wentylacji niemieszkalnej - jednokierunkowa - ***MSD: Napęd wielobiegowy

CA IN-LINE QUIET
KANAŁOWE KOMPAKTOWE WENTYLATORY ODŚRODKOWE - WERSJA AKUSTYCZNA

POZIOMY HAŁASU

Model	Moc akustyczna LwA dB(A)			Ciśnienie akustyczne Lp _{3m} * dB(A)			Moc akustyczna na wylocie dB(A)			Moc akustyczna na wlocie dB(A)		
	Prędkość Max.	Prędkość Mid.	Prędkość Min.	Prędkość Max.	Prędkość Mid.	Prędkość Min.	Prędkość Max.	Prędkość Mid.	Prędkość Min.	Prędkość Max.	Prędkość Mid.	Prędkość Min.
CA-IL 100 QUIET	51	44	30	30,5	23,5	9,5	52	47	34	63	59	44
CA-IL 125 QUIET	51	44	34	30,5	23,5	13,5	52	49	34	64	60	45
CA-150 Q QUIET	51	44	33	30,5	23,5	12,5	53	45	32	64	57	44
CA-IL 150 QUIET	55	47	40	34,5	26,5	19,5	63	50	42	71	59	51
CA-IL 160 Q QUIET	49	44	33	28,5	23,5	12,5	51	46	33	64	58	44
CA-IL 160 QUIET	55	47	40	34,5	26,5	19,5	60	48	40	68	58	49
CA-IL 200 QUIET	59	50	37	38,5	29,5	16,5	66	53	44	76	65	54

* Wartości obliczeniowe w warunkach wolnego pola w odległości 3 m, zgodnie z normą EN ISO 3741.





WYMIARY

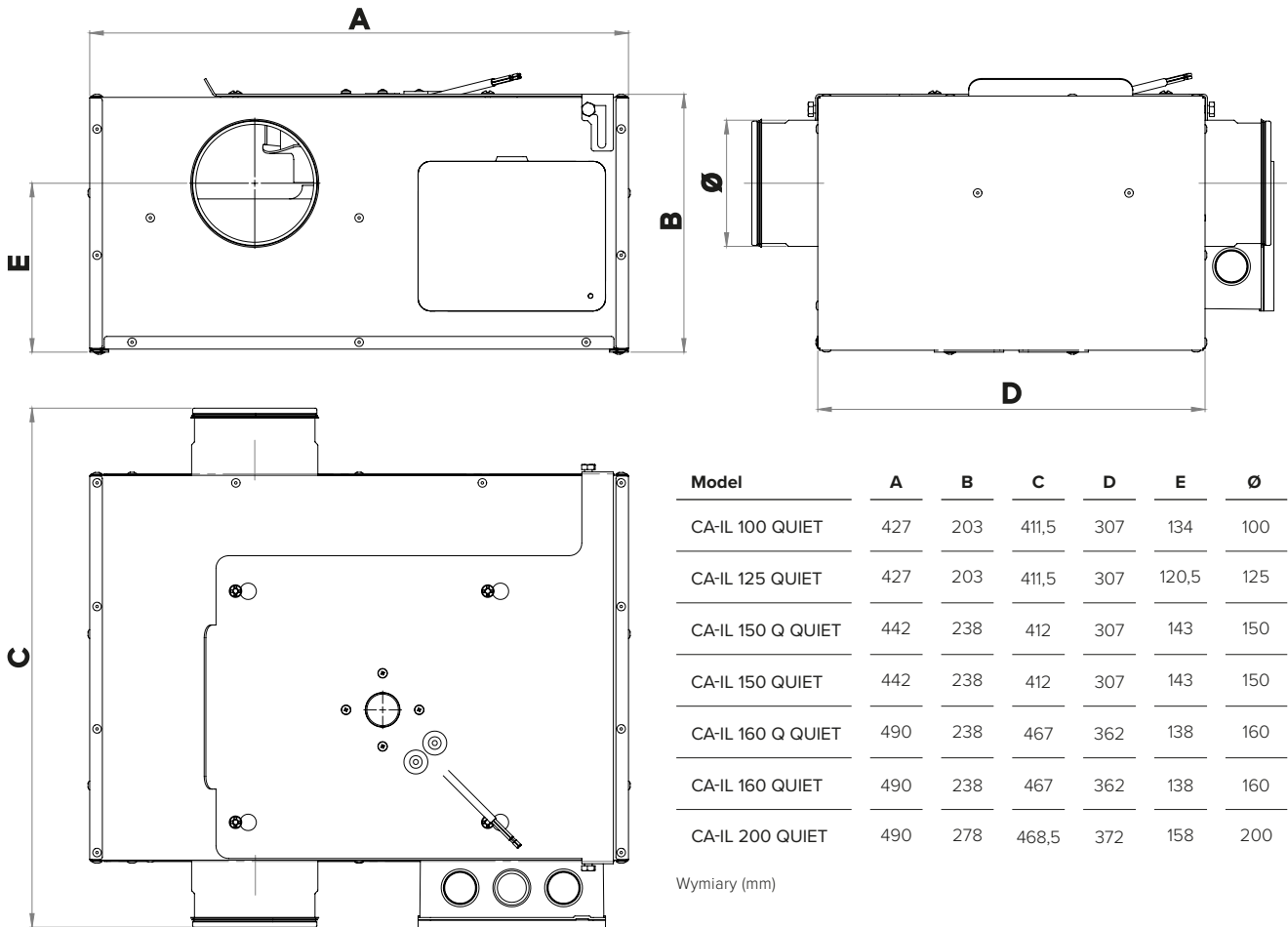

KRZYWE WYDAJNOŚCI

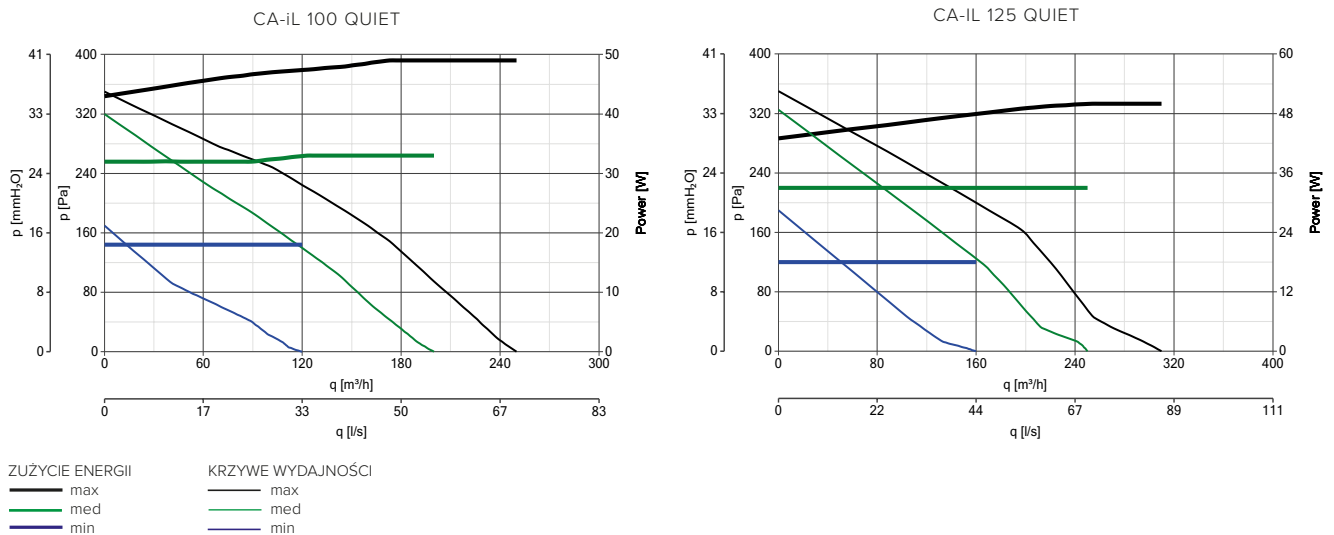

CA IN-LINE QUIET
KANAŁOWE KOMPAKTOWE WENTYLATORY ODŚRODKOWE - WERSJA AKUSTYCZNA

KRZYWE WYDAJNOŚCI

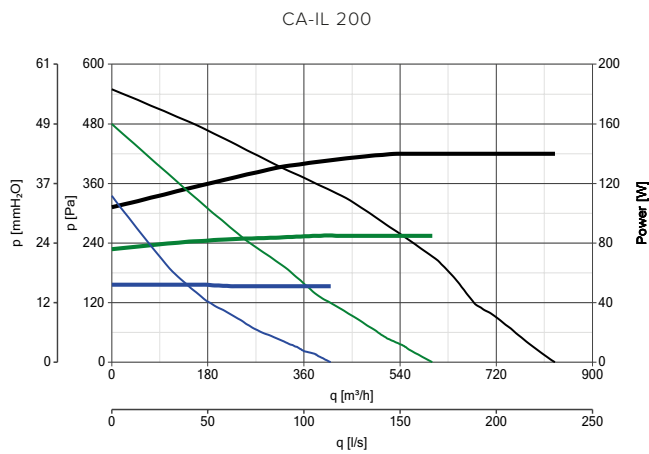
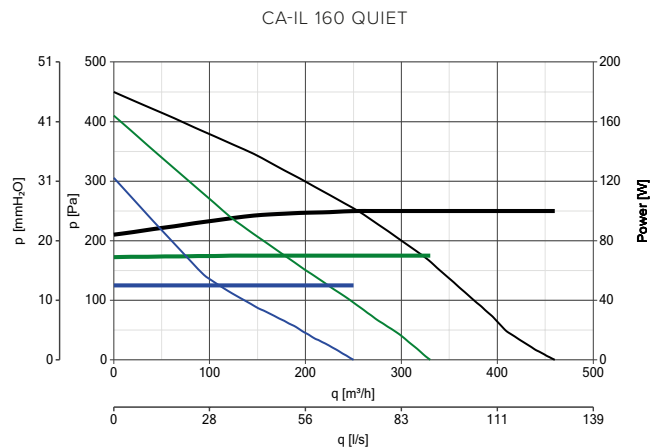
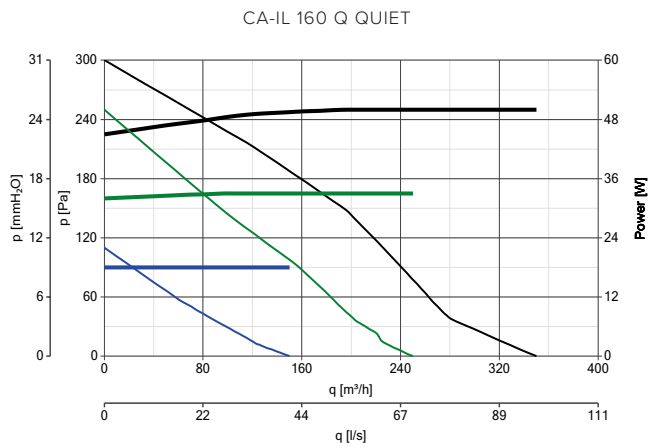
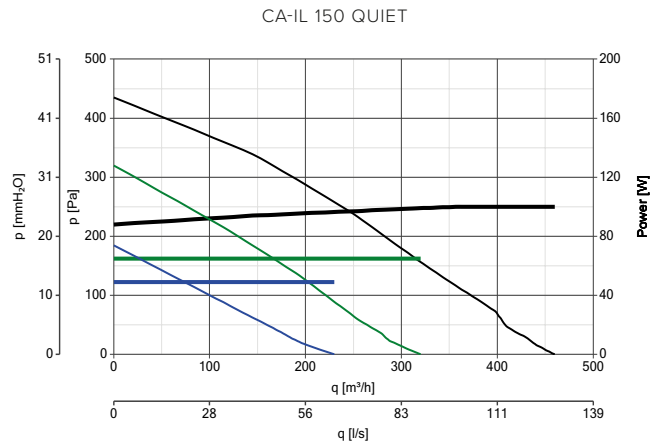
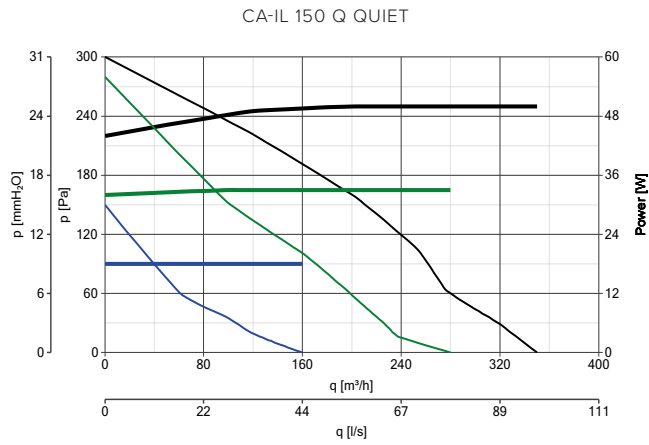







ZUŻYCIE ENERGII	KRZYWE WYDAJNOŚCI
— max	— max
— med	— med
— min	— min









STEROWNIKI

MODEL	OPIS	KOD	PASUJĄCE PRODUKTY
	C 1.5 - ELEKTRONICZNY REGULATOR PRĘDKOŚCI 1.5 A	12966	WSZYSTKIE MODELE
	KIT SCB - ADAPTER DO ZABUDOWY	22481	12966
	POT-IT - POTENCJOMETR	12826	WSZYSTKIE MODELE
	POT - POTENCJOMETR	12828	WSZYSTKIE MODELE
	TRIO CA IL - PRZEŁĄCZNIK 3 PRĘDKOŚCI DO MONTAŻU ŚCIENNEGO I PODTYNKOWEGO W STANDARDOWYCH PUSZKACH ELEKTRYCZNYCH UNI 503	21196	WSZYSTKIE MODELE
	TRIO D - PRZEŁĄCZNIK 3 PRĘDKOŚCI DO MONTAŻU ŚCIENNEGO I PODTYNKOWEGO W SKRZYNKACH ELEKTRYCZNYCH ZGODNYCH ZE STANDARDEM DIN	12866	WSZYSTKIE MODELE
	IREM D - ELEKTRONICZNY BEZSTOPNIOWY PRZEŁĄCZNIK PRĘDKOŚCI DO MONTAŻU W STARTOWEJ SKRZYNCIE DIN MAKSYMALNE OBCIĄŻENIE: 1,0 A.	12867	WSZYSTKIE MODELE

AKCESORIA NA ŻĄDANIE

MODEL	OPIS	KOD	PASUJĄCE PRODUKTY	
		100	21177	16250
		125	21178	16251
	GR - METALOWE KRATKI OCHRONNE (DO MONTAŻU NA PRODUKCIE)	150	21179	16252 - 16254
		160	21180	16253 - 16255
		200	21181	16256
		100	21182	16250
		125	21182	16251
	FS - KRÓCIEC ELASTYCZNY Z ZACISKAMI	150	21183	16252 - 16254
		160	21185	16253 - 16255
		200	21186	16256
	TRA 250 - KRATKI OCHRONNE PORTU WYLOTOWEGO — ZAMONTOWANE NA WŁOCIE URZĄDZENIA, ABY ZAPOBIEC PRZYPADKOWEMU KONTAKTOWI Z RUCHOMYMI CZĘŚCIAMI, JEŚLI URZĄDZENIE JEST ZAINSTALOWANE W DOSTĘPNYM MIEJSCU	51150	16265 - 16266	
	PGR 250 - PLASTIKOWE ŻALUZJE GRAWITACYJNE	50150	16265 - 16266	

CA IN-LINE QUIET ES

Akustyczne kompaktowe wentylatory odśrodkowe z silnikami EC

Idealne do wewnętrznego montażu naściennego na końcach kanałów wentylacyjnych w środowiskach mieszkalnych i przemysłowych, takich jak fabryki, szpitale, siłownie, restauracje itp.



WŁAŚCIWOŚCI TECHNICZNE

- Obudowa wykonana z ocynkowanej blachy stalowej, solidnej i odpornej na korozję, o wysokim stopniu ochrony przed kurzem i wodą (IP44); ulepszona wewnętrzna wyściółka dźwiękochłonna, składająca się z powłoki melaminowej o grubości 50 mm, w celu znacznej redukcji emisji hałasu do sąsiednich pomieszczeń.
- Wsporniki mocujące, wykonane z blachy ocynkowanej, zintegrowane z obudową, w celu przyspieszenia montażu.
- Okrągłe króćce umożliwiające podłączenie do standardowych przewodów dostępnych na rynku, wyposażone w podwójną gumową uszczelkę wargową dla doskonałej szczelności powietrza.
- Wysoce wydajne wirniki odśrodkowe z łopatkami wygiętymi do tyłu, bezpośrednio sprzężone z energooszczędnymi, jednofazowymi silnikami EC (bezszcotkowe), zabezpieczonymi przed przegrzaniem i wyposażonymi w zewnętrzny wirnik, z możliwością regulacji prędkości (sygnał 0-10 V). Łożyska kulkowe zapewniające długotrwałą i ciągłą pracę (co najmniej 40 000 h) w maksymalnej temperaturze znamionowej. Ustawienie prędkości za pomocą potencjometrów Vortice (opcjonalnie).
- Skrzynki elektryczne wykonane z tworzywa sztucznego odpornego na wstrząsy i działanie agresywnych czynników, o bardzo wysokim stopniu ochrony przed kurzem i wodą (IP55).
- Ochrona przed kurzem i wodą: IP44 (urządzenie w kanale)
- Klasa izolacji elektrycznej: I (obowiązkowe uziemienie).

DANE TECHNICZNE

Model	Kod	V 50/60Hz	W*	A	Max przepływ powietrza*		Max ciśnienie*		Max* °C	Kg
					m ³ /h max	l/s max	mmH ₂ O max	Pa max		
CA-IL100 QUIET ES	16270	220/240	85	0,73	310	86,1	71,4	700	40	5,6
CA-IL125 QUIET ES	16271	220/240	85	0,74	380	105,5	72,4	710	40	5,6
CA-IL150 QUIET ES	16274	220/240	85	0,73	450	125	63,2	620	40	6
CA-IL160 QUIET ES	16275	220/240	85	0,74	480	133,3	61,1	600	40	6
CA-IL200 QUIET ES	16276	220/240	110	0,91	850	236,1	56	550	40	6,2

* Wartości w odniesieniu do 230V/50Hz.



DANE ENERGETYCZNE ZGODNIE Z ROZPORZĄDZENIEM NR 1254/2014/UE

	JEDNOSTKA MIARY	CA-IL 100 QUIET ES	CA-IL 125 QUIET ES	CA-IL 150 QUIET ES	CA-IL 160 QUIET ES	CA-IL 200 QUIET ES
KOD		16270	16271	16274	16275	16276
Nazwa dostawcy lub znak towarowy	-	Vortice	Vortice	Vortice	Vortice	Vortice
SFPint (jednostkowa moc wentylatora)	W(m³/s)	1002,42	770,82	644,12	585,45	413,18
Deklarowany typ jednostki wentylacyjnej	-	NRVU-U**	NRVU-U**	NRVU-U**	NR- VU-U**	NR- VU-U**
Rodzaj napędu	-	MSD***	MSD***	MSD***	MSD***	MSD***
Rodzaj systemu odzysku ciepła HRS	-	Brak	Brak	Brak	Brak	Brak
Nominalne natężenie przepływu NRVU	m³/s	0,0794	0,0883	0,1150	0,1197	0,2208
Efektywny pobór mocy elektrycznej	kW	0,085	0,085	0,085	0,085	0,109
Prędkość czołowa przy projektowym natężeniu przepływu	m/s	10,115	7,1980	6,5076	5,9545	413,18
Nominalne ciśnienie zewnętrzne ($\Delta p_s, ext$)	Pa	26	78	41	52	36
Spadek ciśnienia wewnętrznego elementów wentylacyjnych ($\Delta p_s, int$)	Pa	386	314	278	262	185
Spadek ciśnienia wewnętrznego elementów niewentylacyjnych ($\Delta p_s, add$)	Pa	0	0	0	0	
Sprawność statyczna wentylatorów, zgodnie z Rozporządzeniem (UE) N. 327/2011	%	38,5	40,7	43,2	44,8	44,8
Max. wskaźnik przecieków wewnętrznych obudowy jednostek wentylacyjnych	%	NA*	NA*	NA*	NA*	NA*
Max. wskaźnik przecieków zewnętrznych obudowy jednostek wentylacyjnych	%	NA*	NA*	NA*	NA*	NA*
Wydajność energetyczna lub klasyfikacja filtrów	-	NA*	NA*	NA*	NA*	NA*
Opis wizualnego ostrzeżenia nt. filtru	-	NA*	NA*	NA*	NA*	NA*
Poziom mocy akustycznej obudowy	LWA[dB(A)]	59	59	56	56	58

*NA: Nie dotyczy - **NRVU-U: Jednostka wentylacji niemieszkalnej - jednokierunkowa - ***MSD: Napęd wielobiegowy

POZIOMY HAŁASU

Model	Moc akustyczna LwA dB(A)			Ciśnienie akustyczne Lp _{3m} * dB(A)			Moc akustyczna na wylocie dB(A)			Moc akustyczna na wlocie dB(A)		
	Prędkość Max.	Prędkość Mid.	Prędkość Min.	Prędkość Max.	Prędkość Mid.	Prędkość Min.	Prędkość Max.	Prędkość Mid.	Prędkość Min.	Prędkość Max.	Prędkość Mid.	Prędkość Min.
CA-IL 100 QUIET ES	60	47	36	39,5	26,5	15,5	61	52	42	72	63	53
CA-IL 125 QUIET ES	59	47	37	38,5	26,5	16,5	62	51	41	71	61	52
CA-IL-150 QUIET ES	56	47	41	35,5	26,5	20,5	60	53	47	71	64	57
CA-IL 160 QUIET ES	56	47	41	35,5	26,5	20,5	58	48	40	68	60	51
CA-IL 200 QUIET ES	58	53	43	37,5	32,5	22,5	63	55	46	74	67	56

* Wartości obliczeniowe w warunkach wolnego pola w odległości 3 m, zgodnie z normą EN ISO 3741.

CA IN-LINE QUIET ES
KANAŁOWE KOMPAKTOWE WENTYLATORY ODŚRODKOWE Z SILNIKIEM EC - WERSJA AKUSTYCZNA

WYMIARY

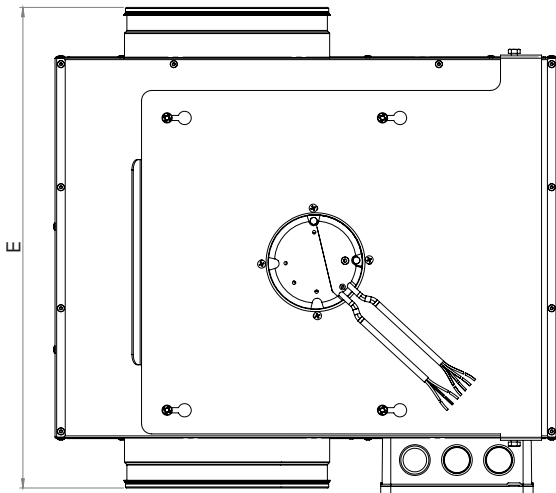
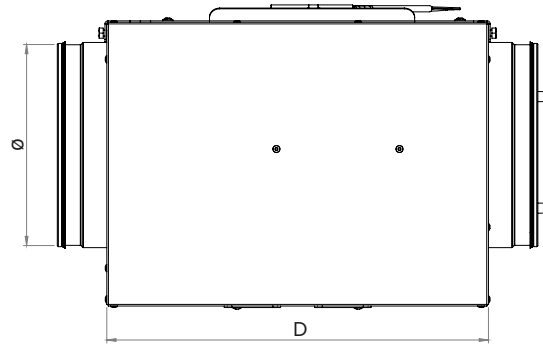
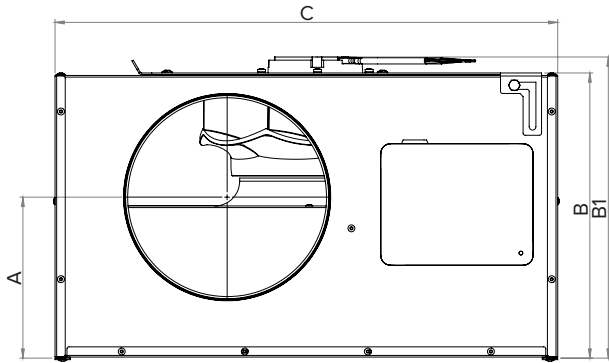

Model	A	B	B1	C	D	E	Ø
CA-IL 100 QUIET ES	134	203	203	427	307	411,5	100
CA-IL 125 QUIET ES	120,5	203	203	427	307	411,5	125
CA-IL 150 QUIET ES	143	238	203	442	307	412	150
CA-IL 160 QUIET ES	138	238	203	490	362	467	160
CA-IL 200 QUIET ES	163	277	288,5	490	372	468,5	200

Wymiary (mm)

KRZYWE WYDAJNOŚCI

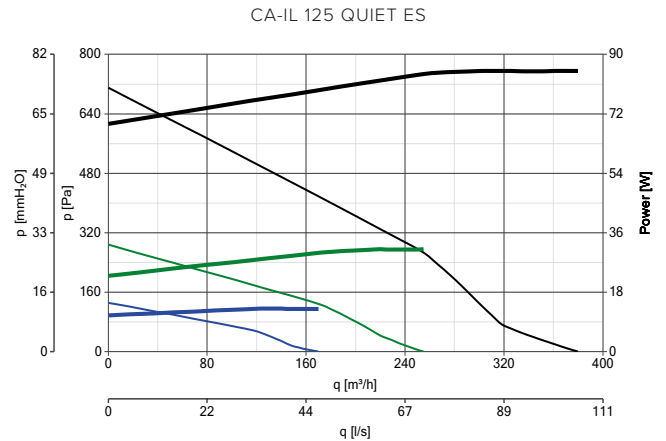
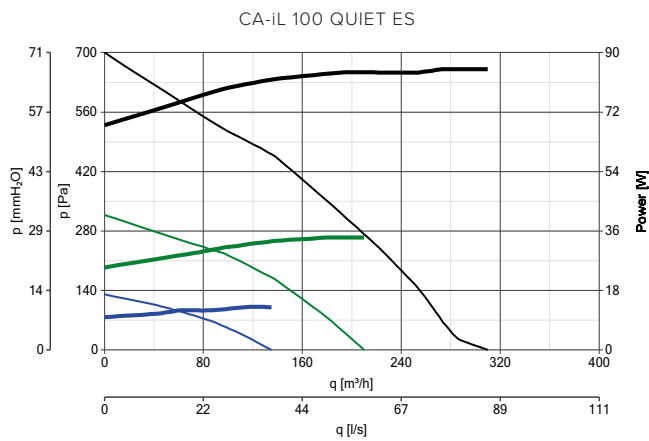

ZUŻYCIE ENERGII
 — max
 — med
 — min

KRZYWE WYDAJNOŚCI
 — max
 — med
 — min



KRZYWE WYDAJNOŚCI

CA-IL 150 QUIET ES

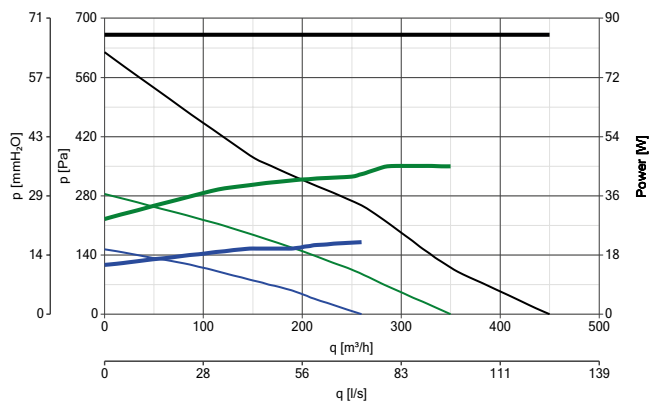

CA-IL 160 QUIET ES

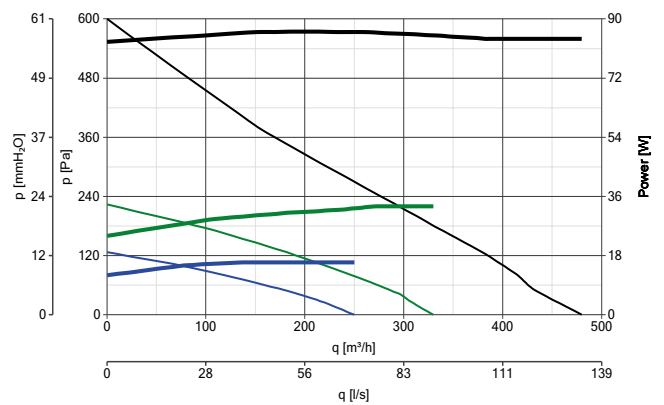

CA-IL 200 QUIET ES

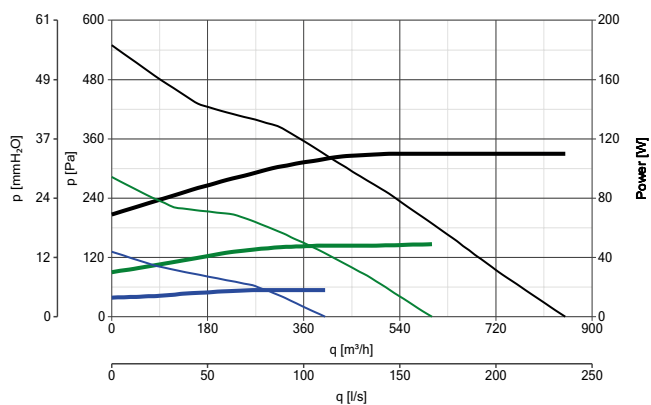







ZUŻYCIE ENERGII
— max
— med
— min

KRZYWE WYDAJNOŚCI
— max
— med
— min





CA IN-LINE QUIET ES

KANAŁOWE KOMPAKTOWE WENTYLATORY ODŚRODKOWE Z SILNIKIEM EC - WERSJA AKUSTYCZNA

STEROWNIKI

MODEL	OPIS	KOD	PASUJĄCE PRODUKTY
	C 1.5 - ELEKTRONICZNY REGULATOR PRĘDKOŚCI 1.5 A	12966	WSZYSTKIE MODELE
	KIT SCB - ADAPTER DO ZABUDOWY	22481	12966
	POT-IT - POTENCJOMETR	12826	WSZYSTKIE MODELE
	POT - POTENCJOMETR	12828	WSZYSTKIE MODELE
	TRIO CA IL - PRZEŁĄCZNIK 3 PRĘDKOŚCI DO MONTAŻU ŚCIENNEGO I PODTYNKOWEGO W STANDARDOWYCH PUSZKACH ELEKTRYCZNYCH UNI 503	21196	WSZYSTKIE MODELE
	TRIO D - PRZEŁĄCZNIK 3 PRĘDKOŚCI DO MONTAŻU ŚCIENNEGO I PODTYNKOWEGO W SKRZYNKACH ELEKTRYCZNYCH ZGODNYCH ZE STANDARDEM DIN	12866	WSZYSTKIE MODELE
	IREM D - ELEKTRONICZNY BEZSTOPNIOWY PRZEŁĄCZNIK PRĘDKOŚCI DO MONTAŻU W STARTOWEJ SKRZYNCIE DIN MAKSYMALNE OBCIĄŻENIE: 1,0 A.	12867	WSZYSTKIE MODELE

AKCESORIA NA ŻĄDANIE

MODEL	OPIS	KOD	PASUJĄCE PRODUKTY	
		100	21177	16270
		125	21178	16271
	GR - METALOWE KRATKI OCHRONNE (DO MONTAŻU NA PRODUKCIE)	150	21179	16274
		160	21180	16275
		200	21181	16276
		100	21182	16270
		125	21183	16271
	FS - KRÓCIEC ELASTYCZNY Z ZACISKAMI	150	21184	16274
		160	21185	16275
		200	21186	16276
	TRA 250 - KRATKI OCHRONNE PORTU WYLOTOWEGO — ZAMONTOWANE NA WŁOCIE URZĄDZENIA, ABY ZAPOBIEC PRZYPADKOWEMU KONTAKTOWI Z RUCHOMYMI CZĘŚCIAMI, JEŚLI URZĄDZENIE JEST ZAINSTALOWANE W DOSTĘPNYM MIEJSCU	51150	16275 - 16276	
	PGR 250 - PLASTIKOWE ŻALUZJE GRAWITACYJNE	50150	16275 - 16276	



Opis i ilustracje w tym katalogu mają charakter informacyjny i nie są wiążące. Bez uszczerbku dla podstawowych cech produktów, opisanych w powyższym katalogu, Vortice zastrzega sobie prawo do dokonywania w dowolnym czasie i bez uprzedzenia, wszelkich zmian części, detail estetycznych lub dostaw akcesoriów do swoich produktów, które są uważane za odpowiednie do ulepszeń lub dla jakichkolwiek wymagań budowlanych lub handlowych.

Ten wydruk anuluje i zastępuje wszystkie poprzednie wersje.

